



⚠ Read this manual carefully before operating this vehicle.

OWNER'S MANUAL *GDR155-A*



BG3-F8199-30

⚠ Read this manual carefully before operating this vehicle. This manual should stay with this vehicle if it is sold.

EAU46091

⚠ 在使用这电单车以前，请充分使用这小手册。这手册须付与电单车一起。

EAU46091

⚠ Baca buku panduan dengan teliti sebelum mengendalikan motosikal ini. Buku panduan diberi bersama dengan pembelian motosikal.

EAU46091

Selamat datang ke dunia motosikal Yamaha!

Sebagai pemilik GDR155-A, anda mendapat manfaat daripada pengalaman luas Yamaha dan teknologi terbaru mengenai reka bentuk dan pembuatan produk berkualiti tinggi, yang telah diperolehi Yamaha reputasi untuk dipercayai.

Sila luangkan masa untuk membaca manual ini dengan teliti, supaya dapat menikmati semua kelebihan GDR155-A anda. Manual Pemilik tidak hanya mengajar kepada anda bagaimana untuk mengendalikan, memeriksa dan mengekalkan motosikal anda, tetapi juga dalam bagaimana untuk melindungi diri anda dan lain-lain dari masalah dan kecederaan.

Di samping itu, banyak tips diberikan dalam manual ini akan membantu untuk menjaga motosikal anda dalam keadaan yang terbaik. Jika anda mempunyai sebarang pertanyaan lanjut, hubungi wakil pendedar Yamaha anda.

Pasukan Yamaha mendoakan semoga perjalanan anda selamat dan menyenangkan. Oleh tu, ingatlah untuk mengutamakan keselamatan!

Yamaha secara berterusan mencari kemajuan dalam reka bentuk produk dan kualiti. Oleh itu, sementara manual ini mengandungi maklumat produk terkini yang ada pada masa percetakan, mungkin terdapat perbezaan kecil antara motosikal anda dan manual ini. Jika ada apa-apa soalan mengenai manual ini, sila berunding dengan peniaga Yamaha.

AMARAN



EWA12412

Sila baca buku panduan ini dengan teliti dan lengkap sebelum mengendalikan motosikal ini.

MAKLUMAT PENTING PEMANDUAN

EAU10134

Maklumat penting di dalam buku panduan pemilik ini dapat dikelaskan dengan simbol seperti berikut:

	Ini simbol keselamatan berjaga-jaga. Untuk memberitahu mengenai kemungkinan risiko kemalangan. Patuhi semua mesej yang mempunyai simbol ini untuk mengelak daripada kemalangan atau kematian.
 AMARAN	AMARAN menandakan risiko di mana, jika tidak dielak, mungkin akan menyebabkan kematian atau kecederaan serius.
PERHATIAN	PERHATIAN menandakan tindakan berjaga-jaga yang perlu diambil untuk mengelak kerosakan pada motosikal dan harta benda lain.
TIP	TIP memberikan informasi untuk menjadikan prosedur lebih senang dan mudah difahami.

*Produk dan spesifikasi adalah tertakluk kepada perubahan tanpa notis.

EAU0012

GDR155-A
BUKU PANDUAN PEMILIK
 @Cetakan June 2017
 Hak cipta terpelihara.
 Sebarang pencetakan semula atau
 penggunaan tanpa kebenaran bertulis
 daripada Yamaha Motor Co., Ltd.
 adalah dilarang sama sekali.
 Dicetak di Malaysia

Isi Kandungan

Lokasi label utama	1-1	Alatan dan fungsi kawalan	6-1	Tip mengurangkan penggunaan bahan api	8-3
Maklumat keselamatan	2-1	Lampu penunjuk dan lampu lamaran	6-1	Enjin berjalan dengan perlahan ...	8-4
Cara penunggangan yang selamat	2-5	Unit meter pelbagai fungsi.....	6-3	Meletakkan motosikal	8-4
Topi keledar	2-6	Sius handel	6-8	Catatan am	8-6
Keterangan	3-1	Tuil brek depan	6-9	Penyelenggaraan berkala dan penyelarasan	9-1
Pandangan kiri	3-1	Tuil brek belakang	6-9	Beg alat pemilik.....	9-1
Pandangan kanan	3-2	ABS (for ABS models)	6-9	Carta penyelenggaraan berkala untuk sistem kawalan emisi	9-2
Alatan dan kawalan	3-3	Penutup tangki bahan api.....	6-10	Penyelenggaraan am dan carta pelinciran.....	9-3
Sistem kunci pintar(GDR155-A) ...	4-1	Bahan api.....	6-11	Menanggal dan memasang panel	9-7
Sistem kunci pintar	4-1	Fuel tank over ow hose.....	6-12	Pemeriksaan palam pencucuh....	9-8
Jarak operasi sistem kunci pintar.	4-2	Penukar pemangkin.....	6-12	Minyak enjin dan penapis minyak.....	9-10
Pengendalian kunci pintar dan kunci mekanikal.....	4-3	Tempat duduk	6-13	Minyak transmisi akhir	9-12
Kunci pintar	4-5	Tempat menyimpan.....	6-14	Bahan penyejuk.....	9-13
Menggantikan bateri kunci pintar..	4-6	Tongkat sisi.....	6-15	Penapis udara dan elemen bekas penapis udara V belt.....	9-15
Suis utama.....	4-7	Sistem pemotongan litar pencucuhan.....	6-15	Memeriksa kelajuan enjin tanpa gerak bebas.....	9-17
Buka dan tutup penutup tangki bahan api	4-10	Bantuan DC	6-17	Jarak bebas injap.....	9-17
Buka dan tutup tempat duduk.....	4-11	Untuk keselamatan anda - pemeriksaan sebelum kendalian ..	7-1	Tayar.....	9-18
Sistem Berhenti and Mula (GDR155-A)	5-1	Operasi dan panduan penting penunggangan	8-1	Roda.....	9-19
Sistem berhenti dan mula.....	5-1	Menghidupkan enjin.....	8-1	Memeriksa gerak bebas tuil brek hadapan.....	9-20
Operasi Sistem berhenti dan mula.....	5-1	Bermula	8-2	Melaraskan gerak bebas tuil brek belakang.....	9-20
		Pecutan dan nyahpecutan.....	8-3	Memeriksa pelapik brek hadapan dan gesel brek belakang	9-21
		Membrek.....	8-3		

Memeriksa paras cecair brek	9-22	Amaran pada warna malap.....	10-1
Menukar cecair brek	9-23	Penjagaan	10-1
Memeriksa V-belt	9-23	Penyimpanan.....	10-3
Memeriksa dan melincirkan kabel	9-23	Spesifikasi	11-1
Memeriksa dan melincirkan cengkaman pendikit dan kabel ...	9-24	Maklumat pengguna	12-1
Melincirkan tuil brek hadapan dan belakang.....	9-24	Nombor pengenalan	12-1
Memeriksa dan melincirkan tongkat tengah dan sisi	9-25	Index	13-1
Memeriksa cabang depan.....	9-25		
Memeriksa stereng	9-26		
Memeriksa galas-galas roda.....	9-26		
Bateri	9-27		
Menukar fuis.....	9-28		
Lampu.....	9-30		
Menukar mentol bantuan.....	9-30		
Lampu belakang/brek.....	9-31		
Menukar mentol lampu isyarat hadapan	9-31		
Menukar mentol lampu isyarat belakang	9-32		
Menukar mentol lampu plat lesen lesen.....	9-33		
Penyelesaian masalah.....	9-33		
Carta penyelesaian masalah	9-36		
Enjin telalu panas (GDR155-A)	9-38		
Penjagaan motosikal dan penyimpanan.....	10-1		

LOKASI LABEL UTAMA

EAU10385

1

Baca dan fahami semua label pada motosikal. Ia mengandungi maklumat penting mengenai keselamatan dan cara pengendalian motosikal yang betul. Jangan tanggalkan mana-mana label pada motosikal anda. Jika label menjadi sukar untuk dibaca atau tercabut, penggantian label boleh diperolehi daripada wakil Yamaha.

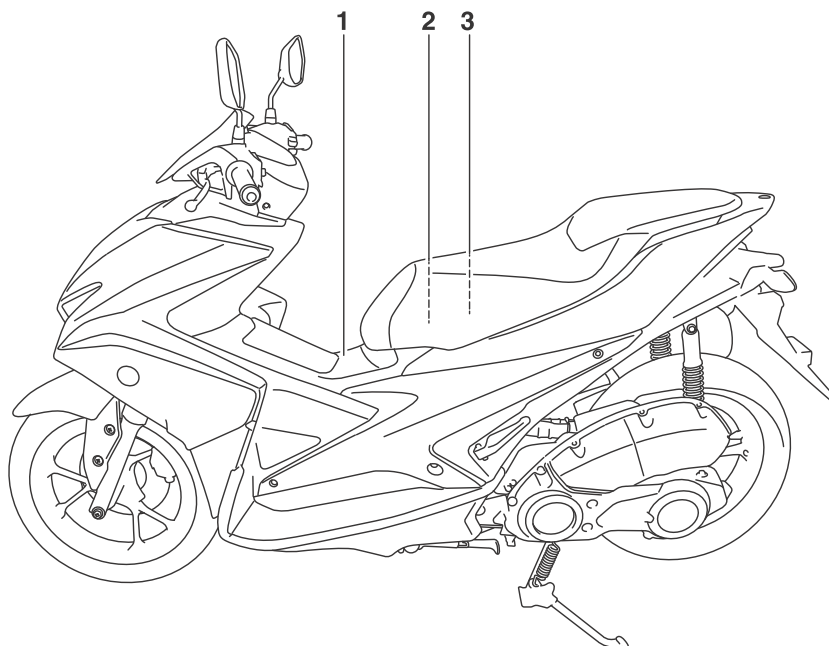

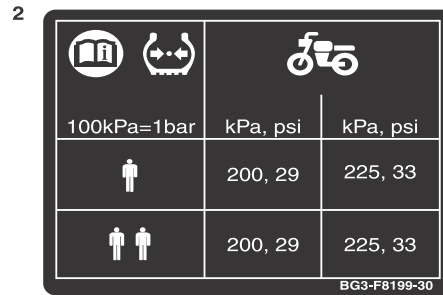

1-2

Maklumat keselamatan

EAU1026B

2

Jadilah penunggang yang bertanggungjawab

Sebagai pengguna motosikal, anda bertanggungjawab ke atas keselamatan dan pengendalian motosikal yang betul. Motosikal adalah kenderaan satu trek. Keselamatan dan pengendalian motosikal bergantung kepada teknik penunggangan yang betul dan juga kemahiran penunggang. Setiap penunggang motosikal harus tahu keperluan seperti berikut sebelum menunggang motosikal. Anda perlu:

- Memperoleh arahan yang lengkap dari sumber yang betul dalam semua aspek pengendalian motosikal.
- Sentiasa berwaspada dengan tanda amaran dan keperluan penjagaan di dalam buku panduan.
- Memperoleh latihan dalam teknik penunggangan yang betul dan selamat.
- Memperoleh servis teknikal yang profesional seperti yang ditunjukkan di dalam buku panduan dan/atau apabila perlu dibuat mengikut keadaan mekanikal.

- Jangan sekali-kali mengendalikan motosikal tanpa latihan atau arahan yang betul. Ikuti kursus latihan. Pelatih harus menerima latihan daripada jurulatih bertauliah. Hubungi wakil penjual motosikal yang sah untuk mengetahui tentang kursus latihan yang berhampiran anda.

Penunggangan selamat

Lakukan pemeriksaan sebelum kendalian setiap kali ingin menggunakan motosikal untuk memastikan ianya selamat dikendalikan. Kegagalan untuk memeriksa dan mengekalkan motosikal dalam keadaan baik memungkinkan kemalangan atau kerosakan peralatan. Lihat muka surat 5-1 untuk senarai pemeriksaan sebelum kendalian.

- Motosikal ini direka untuk membawa penunggang dan penumpang.
- Kegagalan pemandu kenderaan untuk mengesan dan mengenalpasti penunggang motosikal adalah punca utama kemalangan kenderaan/motosikal. Kebanyakan kemalangan disebabkan pemandu kenderaan yang tidak perasan kewujudan motosikal. Pastikan anda menunggang dalam

keadaan yang mudah dilihat untuk mengelakkan kemalangan.

Oleh itu:

- Pakai jaket yang berwarna terang.
- Lebih berhati-hati apabila menghampiri atau melalui simpang, memandangkan persimpang adalah tempat yang sentiasa berlakunya kemalangan motosikal.
- Menunggang diruang yang dapat dilihat oleh pemandu kenderaan. Elakkan daripada menunggang diruang yang terhalang daripada pemandangan pemandu kenderaan.
- Jangan sekali-kali menyenggarakan motosikal tanpa pengetahuan yang cukup. Hubungi wakil penjual motosikal yang sah untuk memaklumkan kepada anda tentang asas penyelenggaraan motosikal. Penyelenggaraan tertentu hanya boleh dilakukan oleh kakitangan yang diperakui.

2-1

- Kebanyakan kemalangan melibatkan penunggang yang tidak berpengalaman. Pada hakikatnya, kebanyakan penunggang yang terlibat dalam kemalangan tidak mempunyai lesen menunggang motosikal.
 - Pastikan bahawa anda berkelayakan dan meminjamkan motosikal hanya kepada pengendali yang berkelayakan sahaja.
 - Ketahui kemahiran dan had anda. Mengekalkan had anda akan dapat mengelakkan diri dari kemalangan.
 - Kami mengesyorkan bahawa anda berlatih menunggang motosikal anda di mana tiada lalu lintas sehingga anda menjadi begitu biasa dengan motosikal dan semua kawalannya.
- Kebanyakan kemalangan yang berlaku disebabkan kesilapan penunggang motosikal. Kesalahan yang sering dilakukan oleh penunggang motosikal ialah mengubah haluan dari jarak jauh dengan membelok dengan kelajuan tinggi atau di luar kawalan (tidak cukup kecondongan sudut dalam kelajuan).
 - Sentiasa mematuhi had laju dan jangan memandu dengan kelajuan lebih daripada yang dibenarkan di jalan raya dan keadaan lalu lintas.
 - Sentiasa memberikan lampu isyarat sebelum membelok atau menukar lauan. Pastikan pemandu lain boleh melihat anda.
- Cara duduk tubuh badan penunggang dan penumpang adalah penting untuk kawalan yang betul.
 - Penunggang harus sentiasa menetapkan kedudukan kedua-dua tangan di handel bar dan kedua-dua kaki di tempat rehat kaki penunggang semasa pengendalian untuk mengekalkan kawalan motosikal.
 - Penumpang harus sentiasa memegang penunggang, tali tempat duduk atau palang pemegang, jika ada, dengan kedua-dua tangan dan kedua-dua kaki sentiasa letak di atas tempat rehat kaki penumpang. Jangan memulakan perjalanan sehingga penumpang meletakkan kaki di tempat rehat kaki dengan kemas.
- Jangan menunggang di bawah pengaruh alkohol atau dadah.
- Motosikal ini direka untuk kegunaan di jalan raya sahaja. Ia tidak sesuai untuk kegunaan di luar jalan raya.

2-2

Pemakaian Perlindungan

Kebanyakan kematian yang berlaku dalam kemalangan motosikal adalah disebabkan oleh kecederaan pada bahagian kepala. Penggunaan topi keledar keselamatan adalah satu faktor penting dalam mengelakkan atau mengurangkan kecederaan kepala.

- Sentiasa memakai topi keledar yang diluluskan.
- Memakai pelindung muka atau kaca mata. Angin yang masuk ke dalam mata tanpa perlindungan boleh mengaburi penglihatan daripada melihat keadaan yang berbahaya.
- Penggunaan jaket, but yang berat, seluar panjang, sarung tangan, dan lain-lain adalah berkesan untuk mengelakkan atau mengurangkan calar atau luka.
- Jangan memakai pakaian yang longgar, ianya boleh mempengaruhi kawalan tuil, kedudukan kaki, atau roda dan akan menyebabkan kecederaan atau kemalangan.
- Sentiasa memakai pakaian yg dapat melindungi kaki, buku lali dan tapak kaki. Enjin dan ekzos akan menjadi panas apabila atau selepas motosikal digunakan dan boleh menyebabkan melecur.
- Penumpang juga haruslah mematuhi arahan keselamatan di atas.

Maklumat keselamatan

Elakkan Keracunan Karbon Monoksida

Semua enjin ekzos mengandungi karbon monoksida, gas maut. Menyedut karbon monoksida boleh menyebabkan sakit kepala, pening, mengantuk, loya, kekeliruan, dan akhirnya kematian.

Karbon Monoksida adalah tidak berwarna, tidak berbau, gas tanpa rasa yang mungkin hadir walaupun jika anda tidak melihat atau menghidu mana-mana ekzos enjin. Tahap bahaya karbon monoksida boleh meningkat dengan cepat dan boleh menyebabkan kehilangan kawalan diri dalam masa yang singkat. Tahap bahaya karbon monoksida juga boleh berlarutan untuk beberapa jam atau hari di kawasan tertutup atau kurang pengudaraan yang baik. Jika anda mengalami sebarang gejala keracunan karbon monoksida, tinggalkan kawasan itu serta-merta, dapatkan udara yang segar, dan **DAPATKAN RAWATAN PERUBATAN.**

- Jangan hidupkan enjin dalam bangunan. Walaupun anda cuba untuk mengalih udara ekzos enjin dengan kipas atau membuka tingkap dan pintu, karbon monoksida dengan cepat boleh menjangkau tahap berbahaya.
- Jangan hidupkan enjin di dalam ruang yang mempunyai pengudaraan yang lemah dan kawasan yang separa ter-

tutup seperti bangsal, tempat simpan kereta, atau port kereta.

- Jangan hidupkan enjin di kawasan luar yang boleh menyebabkan asap ekzos memasuki bangunan melalui tingkap ataupun pintu.

Bebanan

Penambahan aksesori atau muatan pada motosikal boleh menjejaskan kestabilan dan kawalan jika berat pengagihan motosikal berubah. Untuk mengelak kemungkinan berlaku kemalangan, berhati-hati semasa menambah muatan atau aksesori pada motosikal anda. Lebih berhati-hati semasa menunggang motosikal yang telah ditambah muatan atau aksesori.

Di sini, bersama-sama maklumat mengenai aksesori di bawah, adalah beberapa garis panduan umum untuk diikuti jika menambahkan muatan pada motosikal anda:

Jumlah berat pengendali, penunggang, aksesori dan muatan tidak boleh melebihi berat maksimum yang telah ditetapkan. **Pengendalian yang melebihi muatan kenderaan akan menyebabkan kemalangan.**

Beban maksimum:
153 kg (337 lb) (GDR155-A)

Apabila membawa muatan dengan berat yang ditetapkan, sentiasa mengikuti arahan berikut:

- Berat muatan dan aksesori sepatutnya dikekalkan rendah dan dekat dengan pengagihan berat di antara kedua-dua belah sisi motosikal anda adalah seimbang untuk mengurangkan ketidakseimbangan atau kestabilan.
- Penukaran berat boleh membuatkan ketidakseimbangan secara tiba-tiba. Pastikan aksesori dan muatan diletakkan dengan cara yang selamat pada motosikal sebelum dikendalikan. Sentiasa periksa ikatan kesemua aksesori dan muatan.
 - Melaras suspensi bersesuaian dengan berat muatan (hanya model suspensi boleh laras) dan periksa tekanan angin dan keadaan tayar.
 - Jangan letakkan sesuatu yang besar atau berat pada handel bar, cabang hadapan, atau alas geseran hadapan. Kesemua alatan ini, termasuk muatan seperti beg tidur, beg bulu tebal, atau khemah, boleh menjadikan ketidakstabilan pengawalan atau tindakbalas pemanduan yang perlahan.

- **Kenderaan ini tidak direka untuk menarik kenderaan lain atau dipasang kereta penumpang di sebelah.**

Alatan Tambahan Tulen Yamaha

Pemilihan alatan tambahan untuk motosikal anda adalah keputusan yang penting. Alatan tambahan tulen yang hanya pada wakil Yamaha telahpun direka, diuji dan diluluskan oleh Yamaha untuk kegunaan motosikal anda.

Banyak syarikat yang tiada jalinan antara Yamaha mengeluarkan komponen dan alatan tambahan atau memberikan pengubahsuaian pada motosikal Yamaha.

Yamaha tidak akan menguji terlebih dahulu produk yang dikeluarkan oleh syarikat lain. Oleh itu, Yamaha tidak menggalakkan pemasangan alatan ataupun pengubahsuaian motosikal yang tidak dikeluarkan dan dijual oleh Yamaha, walaupun ia dijual dan dipasang oleh wakil Yamaha.

Barangan Selepas Pasaran, Alatan Tambahan dan Pengubahsuaian

Anda akan dapat jumpa produk-produk barangan selepas pasaran yang seakan-akan sama bentuk dan kualiti dengan alatan tambahan tulen Yamaha, menyedari se-setengah alatan tambahan selepas pasaran atau pengubahsuaian tidak sesuai disebabkan oleh risiko keselamatan kepada penumpang atau orang lain. Memasang produk selepas pasaran ataupun membuat modifikasi pada motosikal yang mengubah bentuk dan pengendalian motosikal boleh mendatangkan risiko yang tinggi untuk cedera atau kematian pada penumpang dan orang lain. Anda bertanggungjawab pada kecederaan berkenaan berikutan pengubahsuaian pada motosikal.

Ingat panduan berikut dan juga yang telah diberikan pada bahagian 'Bebanan' apabila memasang alatan tambahan.

- Jangan memasang alatan tambahan atau membawa muatan yang boleh menjejaskan prestasi motosikal. Berhati-hati memeriksa alatan tambahan sebelum menggunakannya untuk memastikan ianya tidak menghalang kelancaran apabila di selekoh dan jalan lurus, had suspensi dalam perjalanan

jauh, pergerakan stering atau pengendalian kawalan atau kemalapan lampu dan pemantul cahaya.

- Aksesori yang dipasang pada handel bar ataupun cabang hadapan menjadikan motosikal tidak stabil disebabkan pengagihan beban atau daya gerak udara berubah. Jika aksesori dipasang pada handel bar atau pada cabang hadapan seharusnya tidak mempunyai berat yang berlebihan.
- Aksesori yang besar dan banyak akan memberi kesan yang serius dalam kestabilan motosikal disebabkan oleh daya gerak udara. Udara akan menolak motosikal menjadikan ianya hilang kestabilan. Aksesori ini juga akan menyebabkan motosikal hilang keseimbangan sekiranya memotong atau dipotong oleh kenderaan besar.
- Sesetengah aksesori menyebabkan penumpang berada pada posisi tunggangan yang tidak sepatutnya. Ketidakesesuaian ini menghadkan pergerakan penumpang, oleh itu, aksesori seperti itu tidak digalakkan.

Maklumat keselamatan

- Berhati-hati semasa memasang aksesori elektrik. Jika aksesori elektrik ini melangkaui kapasiti sistem elektrik motosikal, akan menyebabkan kegagalan elektrik, di mana kegagalan lampu berfungsi atau kuasa enjin mungkin terjadi.

Barangan Selepas Pasaran Tayar dan Rim

Tayar dan rim yang dibekalkan dengan motosikal adalah direka untuk kemampuan dan prestasi untuk memberikan kombinasi terbaik dalam pengendalian. Tayar lain, rim, saiz dan kombinasi mungkin tidak tepat. Lihat halaman 7-18 untuk spesifikasi tayar dan maklumat lebih lanjut tentang penggantian tayar.

Memindahkan Motosikal

Pastikan anda mematuhi arahan berikut sebelum memindahkan motosikal di dalam kenderaan lain.

- Tanggalkan semua barangan yang mudah tercabut dari motosikal.
- Periksa bahawa picu bahan api (jika dilengkapi) adalah dalam "OFF" dan bahawa tiada kebocoran bahan api.

- Halakan roda hadapan ke hadapan pada treler atau di atas landasan trak, dan diikat pada rel untuk menggalakkan pergerakan.
- Tukarkan transmisi dalam gear (untuk model dengan transmisi manual).
- Memastikan motosikal dalam keadaan selamat dengan mengikat "tie-downs" atau tali yang sesuai yang melekat pada bahagian pejal motosikal, seperti kerangka atau atas cabang hadapan pengapit bertiga (dan tidak, sebagai contoh, pada getah yang dipasang pada pemegang atau isyarat membelok, atau bahagian yang boleh pecah). Pilih lokasi untuk mencengkam yang tidak akan bergesel permukaan yang dicat semasa mengangkut.
- Suspensi itu hendaklah dimampatkan sedikit oleh "tie downs", jika boleh, supaya motosikal tidak akan melantun berlebihan semasa proses pengangkutan.

Cara penunggangannya selanjutnya

EAU57600

- Pastikan anda memberikan signal yang jelas sebelum membelok.
- Membrek pada keadaan jalan basah boleh menjadi terlalu sukar. Elakkan membrek secara mengejut kerana motosikal akan tergelincir. Membrek secara perlahan-lahan apabila berada di jalan basah.
- Perlahankan motosikal apabila berhadapan dengan selekoh. Setelah mengambil selekoh, pecut secara perlahan-lahan.
- Berhati-hati apabila melintasi kenderaan yang sedang berhenti. Pemandu mungkin tidak dapat melihat anda lalu terus membuka pintu pada laluan anda.
- Lintasan landasan, laluan kenderaan, plat besi pada jalan dikawasan pembinaan dan penutup lubang kabel pada jalan menjadikan jalan amat licin semasa basah. Perlahankan motosikal dan melaluinya dengan berhati-hati. Pastikan motorsikal berkeadaan tegak, jika tiada ia akan tergelincir.
- Pad brek mungkin akan basah jika anda membasuh motosikal. Setelah membasuh motorsikal, periksa brek sebelum memulakan pemanduan.

- Sentiasa pakai topi keledar, sarung tangan, seluar panjang (di ikat pada penghujung kaki supaya tidak mengibas), dan menggunakan warna jaket yang terang.
- Jangan membawa muatan yang terlalu berat menggunakan motosikal kerana muatan yang berlebihan menjadikan motosikal tidak stabil. (Lihat m/s 2-3).

EAUN0532
Helmet

Penggunaan kenderaan ini tanpa menggunakan helmet yang diluluskan akan meningkatkan peratusan mengalami kecederaan kepala atau kematian jika terlibat dalam kemalangan. Kebanyakan pengguna motosikal atau scooter mengalami kecederaan kepala apabila terlibat dalam kemalangan. Penggunaan helmet keselamatan dapat mengelak atau mengurangkan kecederaan kepala.

Sentiasa memilih helmet yang diluluskan.

Sila berikan perhatian seperti dibawah apabila memilih helmet motosikal

- Helmet itu haruslah mematuhi piawai keselamatan "SIRIM"
- Helmet itu haruslah bersesuaian dengan saiz kepala pengguna.
- Jangan mengenakan hentakan yang kuat pada helmet

Penggunaan helmet yang betul

Ikat tali topi keledar. Jika berlaku kemalangan, peluang topi keledar tertanggal adalah tipisa jika tali diikat.

2-6

Penggunaan helmet yang betul



ZAUU0003

Penggunaan helmet yang salah



ZAUU0007

! Maklumat keselamatan

- Jenis penuh: Gunakan hanya untuk pemanduan pada kelajuan perlahan kepada pertengahan

2



ZAUU0005

- Jenis bertutup penuh: Gunakan untuk pemanduan pada pertengahan kepada berkelajuan tinggi.



ZAUU0006

Pandangan kiri

3

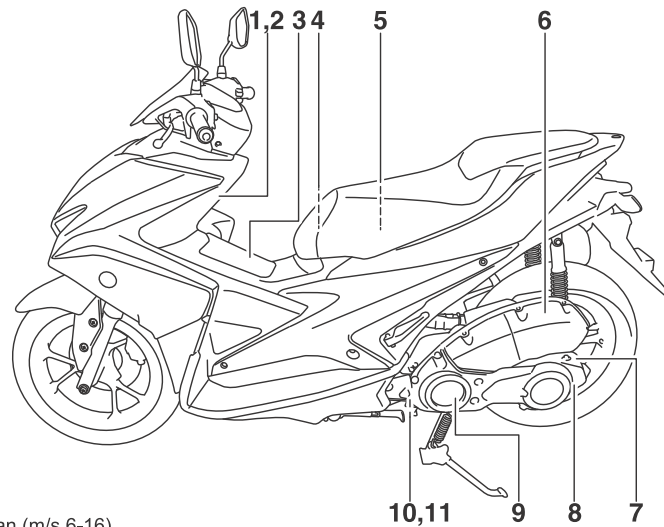

- 1. Ruang penyimpanan depan (m/s 6-16)
- 2. Auxiliary DC jack (m/s 6-20)
- 3. Penutup tangki bahan api (m/s 6-12)
- 4. Kit alatan pemilik (m/s 9-1)
- 5. Ruang penyimpanan belakang (m/s 6-16)
- 6. Air elemen penapis (m/s 9-15)
- 7. Penutup minyak transmisi terakhir (m/s 9-12)
- 8. Bolt saluran minyak transmisi terakhir (m/s 9-12)

- 9. V-belt elemen penapis kes udara (m/s 9-15)
- 10. Bolt saluran minyak enjin A (m/s 9-10)
- 11. Bolt saluran minyak enjin B (m/s 9-10)

3-1

Keterangan

Pandangan kanan

3

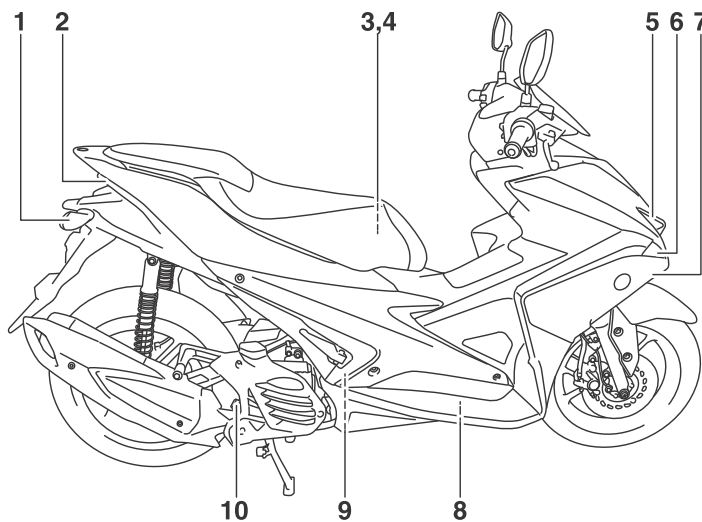

- 1. Lampu isyarat belakang (m/s 9-32)
- 2. Lampu belakang/brek (m/s 9-31)
- 3. Bateri (m/s 9-27)
- 4. Kotak Fius (m/s 9-28)
- 5. Lampu Utama (m/s 9-30)
- 6. Auxiliary light (m/s 9-30)
- 7. Lampu isyarat depan (m/s 9-31)
- 8. Takungan bahan penyejuk (m/s 9-13)

- 9. Palam pencucuh (m/s 9-8)
- 10. Penutup minyak enjin (m/s 9-10)

3-2

Keterangan

GDR155-A

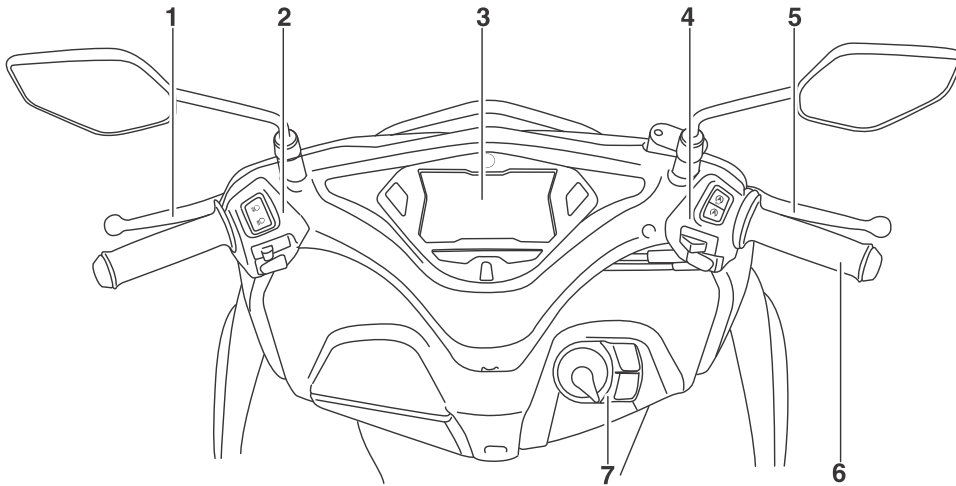

1. Tuil brek belakang (m/s 6-11)
2. Suis kiri handel (m/s 6-10)
3. Paparan pelbagai fungsi (m/s 6-5)
4. Suis kanan handel (m/s 6-10)
5. Tuil brek depan (m/s 6-11)
6. Cengkaman pendikit (m/s 9-17)
7. Suis utama / kunci stering (m/s 6-1)

3

3-3

Sistem kunci pintar (GDR155-A)

Sistem kunci pintar

EAU76442

Sistem kunci pintar membolehkan anda untuk mengendalikan kenderaan tanpa menggunakan kunci mekanikal. Di samping itu, terdapat fungsi jawab balik untuk membantu anda mengesan kenderaan di tempat letak kereta. (Lihat muka surat 4-5.)

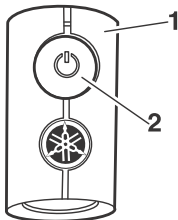

1. kunci pintar
2. butang kunci pintar

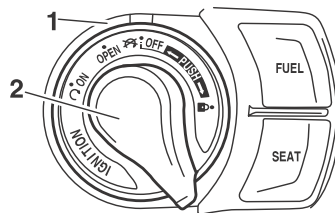

1. suis utama
2. suis utama tombol

EWA14704

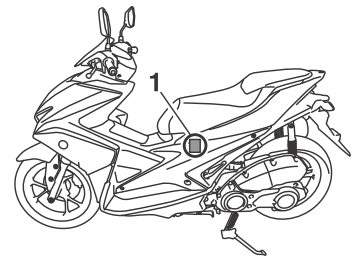

1. Kenderaan dipasang antena

ECA15763

- Pastikan perentak yang diimplan atau defibrillators jantung, serta alat-alat perubatan elektrik lain jauh dari antena kenderaan yang dipasang (lihat gambar).
- Gelombang radio dipancarkan oleh antena boleh menjejaskan pengendalian peranti sedemikian apabila berhampiran.
- Sekiranya anda mempunyai alat perubatan elektrik, berunding dengan doktor atau pengilang peranti sebelum menggunakan kenderaan ini.

Sistem kunci pintar menggunakan gelombang radio yang lemah. Sistem kunci pintar tidak boleh berfungsi dalam keadaan seperti berikut.

- Kunci pintar diletakkan di lokasi yang terdedah kepada gelombang radio yang kuat atau gangguan elektromagnet lain.
- Terdapat kemudahan berdekatan yang memancarkan gelombang radio yang kuat (TV atau menara radio, loji kuasa, stesen-stesen penyiaran, lapangan terbang, dan lain-lain)

4-1

4

Sistem kunci pintar (GDR155-A)

- Anda membawa atau menggunakan peralatan komunikasi seperti radio atau telefon bimbit di berdekatan dengan kunci pintar.
- Kunci pintar tersentuh atau ditutup oleh objek logam.
- Kenderaan lain dilengkapi dengan sistem kunci pintar adalah berdekatan

Dalam situasi ini, beralih kunci pintar ke lokasi lain dan percuba lagi. Jika ia masih tidak berfungsi, gunakan ke kunci mekanikal untuk menjalankan operasi dalam mod kecemasan (Lihat muka surat 9-38).

Untuk mengekalkan kuasa bateri kenderaan, sistem kunci pintar dimatikan kira-kira 9 hari selepas kenderaan kali terakhir digunakan (fungsi respond di matikan). Dalam keadaan ini, menolak suis tombol utama untuk menghidupkan sistem kunci pintar kembali.

Jarak operasi sistem kunci pintar

Jarak operasi sistem kunci pintar adalah kira-kira 80 cm (31.5 in) dari suis utama.

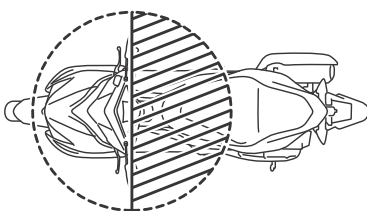
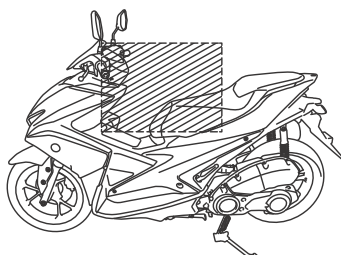

4-2

EAU76450

TIP

- Jarak operasi sistem kunci pintar adalah kira-kira 80 cm (31.5 in) dari suis utama.
- Oleh sebab sistem kunci pintar menggunakan gelombang radio yang lemah, jarak operasi mungkin terjejas oleh persekitaran.
- Apabila bateri kunci pintar dilepaskan, kunci pintar mungkin tidak berfungsi atau jarak operasi boleh menjadi sangat kecil.
- Jika kunci pintar dimatikan, kenderaan tidak akan mengenali kunci pintar walaupun ia adalah dalam julat operasi. Jika sistem kunci pintar tidak beroperasi, lihat muka surat 4-5 dan mengesahkan bahawa kunci pintar dihidupkan.
- Meletakkan kunci pintar dalam ruang penyimpanan bahagian hadapan atau belakang boleh menghalang komunikasi antara kunci pintar dan kenderaan. Jika ruang penyimpanan belakang dikunci dengan kunci pintar di dalam, sistem kunci pintar boleh dimatikan. Kunci pintar sentiasa harus dipegangi.

4

Sistem kunci pintar (GDR155-A)

- Apabila meninggalkan kenderaan, pastikan anda mengunci stereng dan mengambil kunci pintar dengan anda. Adalah dicadangkan supaya anda mematikan kunci pintar.

Pengendalian kunci pintar dan kunci mekanikal

EAU76460

EWA17952

⚠ AMARAN

- Kunci pintar perlu dibawa oleh anda. Jangan simpan pada kenderaan.
- Apabila kekunci pintar adalah dalam julat operasi, berhati-hati kerana orang lain tidak membawa kunci pintar pun boleh menghidupkan enjin dan mengendalikan kenderaan.

Disertakan bersama kenderaan adalah satu kunci pintar, dua kunci mekanikal, dan satu kad nombor pengenalan. Nombor pengenalan juga boleh didapati di bahagian dalam kunci pintar. Simpan satu kunci mekanikal dan kad nombor pengenalan di tempat yang selamat berasingan dari kenderaan.

Jika bateri kenderaan itu dilepaskan, kunci mekanikal boleh digunakan untuk membuka tempat duduk untuk caj atau menggantikan bateri. Oleh itu, ia adalah disyorkan bahawa anda membawa satu kunci mekanikal bersama-sama dengan kunci pintar.

Jika kunci pintar dan nombor pengenalan sistem kunci pintar kedua-duanya hilang atau rosak, keseluruhan sistem kunci pintar akan perlu diganti. Untuk mengelakkan ini, adalah disyorkan bahawa anda menulis nombor pengenalan dalam kes kad nombor pengenalan hilang.

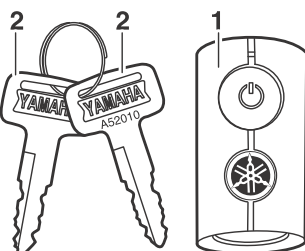

- 1 Kunci pintar
2. kunci mekanikal

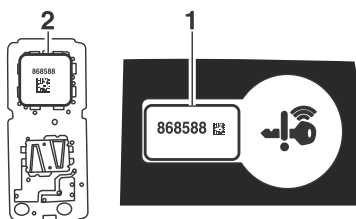

1. kad nombor pengenalan
2. nombor pengenalan

4-3

4

Sistem kunci pintar (GDR155-A)

ECA21573

PERHATIAN

Kunci pintar mempunyai komponen elektronik ketepatan. Perhatikan langkah-langkah berikut untuk mencegah kerosakan mungkin berlaku atau kerosakan.

- Jangan meletak atau menyimpan kunci pintar dalam ruang penyimpanan. Kunci pintar boleh merosak dari getaran jalan atau haba yang berlebihan.
- Jangan menjatuh, membengkok, atau menakluk kunci pintar dengan impak yang kuat.
- Jangan merendam kunci pintar dalam air atau cecair yang lain.
- Jangan meletak barang-barang berat atau tekanan yang berlebihan pada kunci pintar.
- Jangan meninggalkan kunci pintar di tempat yang terdedah pada cahaya matahari, suhu yang tinggi atau kelembapan yang tinggi.
- Jangan mengisar atau mengubah suai kunci pintar.

- Pastikan kunci pintar jauh dari medan magnet yang kuat dan benda bermagnet seperti pemegang kunci, TV, dan komputer.
- Pastikan kunci pintar jauh dari perlengkapan perubatan elektrik.
- Jangan membenarkan minyak, ejen mengkilap, bahan api, atau mana-mana bahan kimia yang kuat bersentuhan dengan kunci pintar. Kunci pintar akan berubah warna atau retak.

TIP

- Hayat bateri kunci pintar adalah kira-kira dua tahun, namun mungkin berubah mengikut keadaan operasi.
- Gantikan bateri kunci pintar apabila lampu penunjuk sistem kunci pintar berkelip selama 20 saat apabila kenderaan dihidupkan, atau apabila lampu penunjuk kunci pintar tidak datang apabila butang kunci pintar ditekan. (Lihat muka surat 4-6.)

Selepas menukar bateri kunci pintar, jika sistem kunci pintar masih belum boleh beroperasi, periksa bateri kenderaan dan kemudian hubungi pengedar Yamaha untuk memeriksa kenderaan.

- Jika kunci pintar menerima gelombang radio secara berterusan, bateri kunci pintar akan dilepaskan dengan cepat. (Sebagai contoh, apabila diletakkan di dalam persekitaran barangan elektrik seperti televisyen, radio, atau komputer.)
- Anda boleh mendaftar sehingga enam kunci pintar bagi kenderaan yang sama. Hubungi pengedar Yamaha mengenai kunci pintar ganti.
- Jika kunci pintar hilang, hubungi pengedar Yamaha dengan segera untuk mengelakkan kenderaan dari pada dicuri, dll

4

4-4

Sistem kunci pintar (GDR155-A)

Smart key

EAU76470

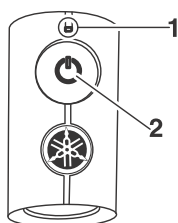

1. lampu penunjuk kunci pintar
2. butang kunci pintar

Untuk menghidupkan atau mematikan kunci pintar

Tekan dan menahan butang kunci pintar untuk kira-kira 1 saat untuk menghidupkan atau mematikan kunci pintar. Apabila kekunci pintar dimatikan, kenderaan itu tidak boleh dikendalikan walaupun kunci pintar adalah dalam julat operasi. Untuk mengendalikan kenderaan, hidupkan kunci pintar pada dan membawanya dalam julat operasi. (Lihat Jarak operasi sistem kunci pintar.)

Untuk memeriksa sama ada kunci pintar dihidupkan atau mematikan
Tolak butang kunci pintar untuk mengesahkan status operasi semasa kunci pintar.

Jika lampu penunjuk kunci pintar:

- Kelipan ringkas (0.1 saat): Kunci pintar dihidupkan.
- Kelipan panjang (0.5 saat): Kunci pintar dimatikan.

Fungsi remote jawab balik

Tolak butang kunci pintar untuk mengendalikan fungsi jawab balik dari jauh. Alat bunyi akan berbunyi dua kali dan semua lampu isyarat akan berkelip dua kali. Ciri ini adalah mudah bagi mengesahkan kenderaan anda di tempat letak kereta dan kawasan lain.

Untuk menghidupkan atau mematikan alat bunyi jawab balik

Alat bunyi, yang berbunyi apabila fungsi jawab balik dikendalikan, boleh dihidupkan atau dimatikan mengikut prosedur berikut.

1. Hidupkan kunci pintar pada dan membawanya dalam julat operasi.

2. Hidupkan suis utama kepada "OFF", dan kemudian tolak suis tombol utama sekali.

3. Dalam tempoh 9 saat menolak tombol, tolak dan tahan tombol lagi selama 5 saat.

4. Apabila alat bunyi berbunyi, tetapan telah selesai.

Jika alat bunyi:

- Bunyi dua kali: alat bunyi dimatikan.
- Bunyi sekali: alat bunyi ini dihidupkan.

4

4-5

Sistem kunci pintar (GDR155-A)

EAU76480

EWA14724

Menggantikan bateri kunci pintar

Gantikan bateri dalam keadaan seperti berikut.

- Lampu penunjuk sistem kunci pintar berkelip selama kira-kira 20 saat apa bila kenderaan dihidupkan.
- Fungsi jawab balik tidak beroperasi apabila butang kunci pintar ditolak.

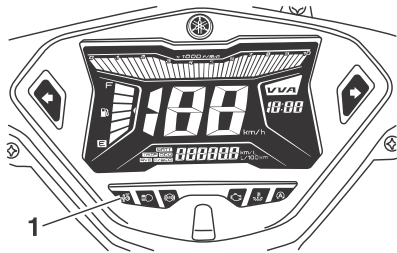

1. Lampu penunjuk sistem kunci pintart “”

AMARAN

- Bateri dan bahagian boleh tang gal yang lain boleh menyebabkan kecederaan jika ditelan. Pastikan bateri dan bahagian boleh tang gal jauh daripada kanak-kanak.
- Jangan dedahkan bateri kepada sinaran matahari atau sumber haba yang lain.

ECA15784

- Gunakan kain apabila membuka peti kunci pintar dengan pemutar skru. Hubungan langsung dengan objek yang keras boleh merosakkan atau mencalarakan kunci pintar.
- Ambil langkah pencegahan untuk mengelakkan meterai kalis air daripada rosak atau dicemari oleh kotoran.
- Jangan sentuh litar dan terminal dalaman. Ini boleh menyebabkan kerosakan.
- Jangan kenakan kuasa berlebihan untuk kunci pintar apabila menggantikan bateri.

4-6

- Pastikan bateri dipasang dengan betul. Mengesahkan arah / “+” sudut positif bateri.

Untuk menggantikan bateri kunci pintar

1. Buka peti kunci pintar seperti vana ditunjukkan.

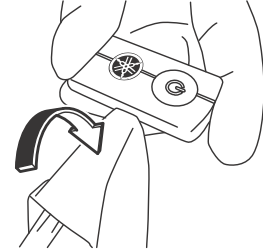

2. Keluarkan bateri.

4

Sistem kunci pintar (GDR155-A)

EAU76490

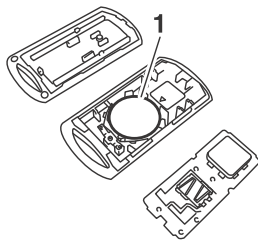

1. Baterii

TIP

Buangkan bateri yang dikeluarkan mengikut peraturan-peraturan tempatan.

3. Pasang bateri baru seperti yang ditunjukkan. Perhatikan polaritas bateri.

Bateri ditentukan:
CR2032

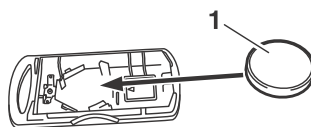

1. Baterii

4. Menutup peti kunci pintar dengan perlahan-lahan.

Suis utama

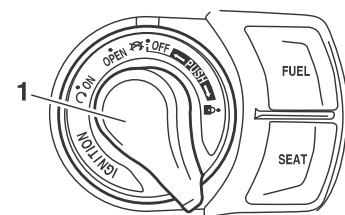

1. suis utama tombol

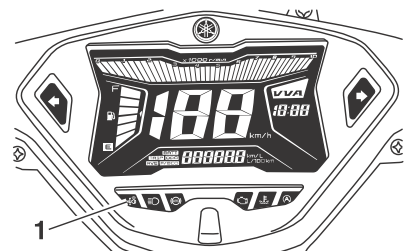

1. Lampu penunjuk sistem kunci pintart “”

Suis utama digunakan untuk menghidupkan kuasa kenderaan dan mematikan, mengunci dan membuka kunci stereng, dan membuka tempat duduk atau penutup tangki minyak. Selepas menolak

4

Sistem kunci pintar (GDR155-A)

suis tombol utama (dan pengesahan dengan kunci pintar telah mengambil tempat), suis utama boleh bertukar ketika kekunci lampu penunjuk sistem pintar dihidupkan (kira-kira 4 saat).

EWA18720

AMARAN

Jangan sekali-kali berubah suis utama ke "OFF", " " , atau "OPEN" semasa kenderaan bergerak. Jika tidak, sistem elektrik akan dimatikan, dan mungkin menyebabkan kehilangan kawalan atau kemalangan.

TIP

Jangan tolak suis tombol utama berulang kali atau bertukar suis utama berulang-alik secara berlebihan (di luar penggunaan biasa). Untuk melindungi suis utama daripada kerosakan, sistem kunci pintar akan dilumpuhkan sementara, dan lampu penunjuk sistem kunci pintar akan berkelip. Jika ini berlaku, tunggu sehingga lampu penunjuk berhenti berkelip, dan kemudian mengendalikan suis utama.

Kedudukan suis utama adalah seperti berikut.

ON (on)

EAU76500

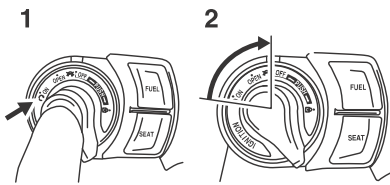

1. Tolak.
2. Putar.

Semua litar elektrik dibekalkan dengan kuasa, dan enjin boleh dimulakan.

Untuk menghidupkan kuasa kenderaan

1. Putarkan kunci pintar pada dan membawanya dalam julat operasi.
2. Tolak suis tombol utama dan lampu penunjuk kunci pintar akan beryala pada kira-kira 4 saat.

3. Ketika lampu penunjuk sistem kunci pintar dihidupkan, putar suis utama kepada "ON". Semua lampu isyarat akan berkelip dua kali dan kuasa kenderaan dihidupkan.

TIP

- Kalau voltan bateri kenderaan adalah rendah, lampu isyarat tidak akan berkelip.
- Lihat "Mod kecemasan" pada halaman 9-38 untuk maklumat mengenai beralih kuasa kenderaan pada tanpa kunci pintar.

OFF (off)

EAU76510

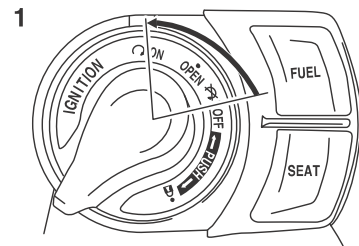

1. Putar.

Semua sistem elektrik dimatikan.

4-8

Sistem kunci pintar (GDR155-A)

Untuk mematikan kuasa kenderaan

1. Dengan kunci pintar yang dihidupkan dan dalam julat operasi, putar suis utama ke "OFF".
2. Lampu-lampu isyarat belok berkelip sekali dan kuasa kenderaan dimatikan.

TIP

Apabila suis utama diputar ke "OFF" tetapi kunci pintar tidak boleh disahkan (kunci pintar sama ada di luar julat operasi atau telah dimatikan), alat bunyi akan berbunyi selama 3 saat dan lampu penunjuk sistem kunci pintar akan berkelip untuk 30 saat.

- Selama 30 saat, suis utama boleh bebas dikendalikan.
- Selepas 30 saat, kuasa kenderaan akan dimatikan secara automatik.
- Untuk menghidupkan kuasa kenderaan dengan segera, tolak suis utama tombol empat kali dalam masa 2 saat.

" " (lock)Kunci

EAU76520

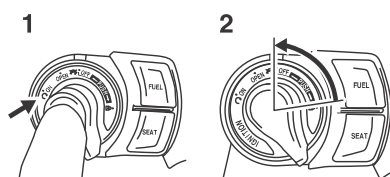

1. Tolak
2. Pusing

Stereng dikunci dan semua sistem elektrik dimatikan.

Untuk mengunci stereng

1. Putarkan hendal sehingga ke kiri.
2. Dengan kunci pintar dihidupkan dan dalam julat operasi, putar dan tolak suis utama ke " " .

TIP

Jika stereng tidak akan mengunci, cuba memusing hendal kembali sedikit ke kanan.

Untuk membuka stereng

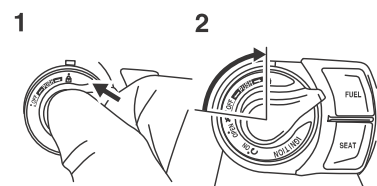

1. Tolak
2. Pusing

1. Dengan kunci pintar dihidupkan dan dalam julat operasi, tolak suis tombol utama.
2. Ketika lampu penunjuk sistem kunci pintar dihidupkan, tolak dan putar suis utama ke kedudukan yang dikehendaki.

Sistem kunci pintar (GDR155-A)

EAU76530

Membuka dan menutup penutup tangki bahan api

Untuk membuka penutup tangki bahan api

1. Dengan kunci pintar dihidupkan dan dalam julat operasi, tolak suis tombol utama.

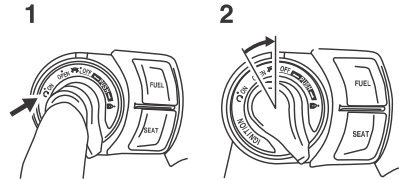

1. Tolak
2. Pusing

2. Ketika lampu penunjuk sistem kunci pintar dihidupkan, putar suis utama ke "OPEN".
3. Tolak butang "FUEL" untuk membuka penutup tangki bahan api.

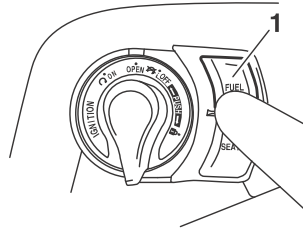

1. Butang "FUEL"

TIP

Apabila suis utama adalah dalam kedudukan "OPEN" dan kunci pintar dikeluarkan dari julat operasi, alat bunyi akan berbunyi. alat bunyi ini juga akan berbunyi jika suis utama ditinggalkan dalam kedudukan "OPEN" selama 3 minit. Untuk menghentikan alat bunyi, gerakkan kunci pintar kembali ke dalam julat operasi atau bertukar suis utama untuk "OFF".

Untuk menutup penutup tangki bahan api

Tolak penutup tangki bahan api sehingga ia ditutup.

TIP

Pastikan penutup ditutup kemas sebelum menunggang.

4

4-10

Sistem kunci pintar (GDR155-A)

EAU76541

Pembukaan dan penutupan tempat duduk

Untuk membuka tempat duduk

Untuk membuka tempat duduk melalui suis utama

1. Dengan kunci pintar dihidupkan dan dalam julat operasi, tolak suis tombol utama.

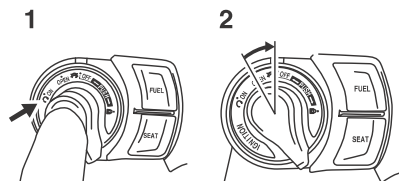

1. Tolak
2. Pusing

2. Ketika lampu penunjuk sistem kunci pintar dihidupkan, putar suis utama ke "OPEN".

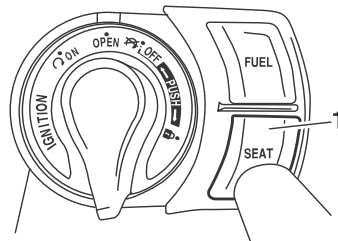

1. Butang "SEAT"
3. Tolak butang "SEAT", kemudian menaikkan bahagian belakang tempat duduk

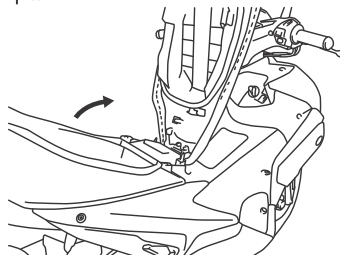

TIP

Apabila suis utama berada dalam kedudukan "OPEN" dan kunci pintar dikeluarkan dari julat operasi, alat bunyi akan berbunyi. alat bunyi juga akan ber

bunyi jika suis utama ditinggalkan dalam kedudukan "OPEN" selama 3 minit. Untuk menghentikan alat bunyi, gerakkan kunci pintar kembali ke dalam julat operasi atau putar suis utama ke "OFF".

Untuk membuka tempat duduk itu dengan kunci mekanikal

1. Buka penutup lubang kunci.
2. Masukkan kunci mekanikal ke dalam kunci tempat duduk, dan kemudian putar ke arah jam.

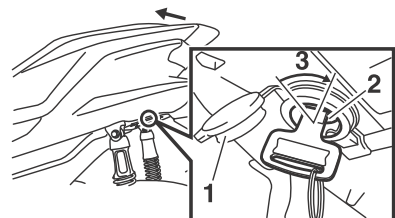

1. Penutup lubang kunci
2. Kunci tempat duduk
3. Buka

3. Angkat bahagian belakang tempat duduk.

4

4-11

Sistem kunci pintar (GDR155-A)

ECA24020

Pastikan penutup lubang kunci di pasang apabila kunci mekanikal tidak digunakan.

Untuk menutup tempat duduk

Tutup kerusi dan tolak ke bawah pada bahagian belakang untuk menguncinya dalam kedudukan.

TIP

Pastikan kerusi itu dipasang dengan sempurna sebelum menunggang.

4

4-12

Sistem Berhenti dan Bermula (GDR155-A)

Sistem Berhenti dan Bermula

EAU76823

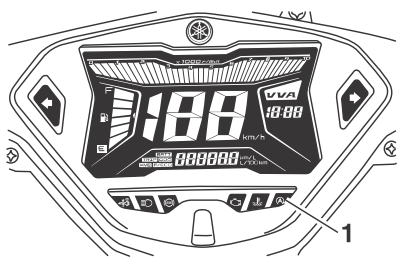

1. Penunjuk cahaya Sistem Berhenti dan Bermula "A"

Sistem Berhenti dan Bermula adalah sistem yang menghentikan enjin secara automatik apabila kenderaan berhenti dan bermula dihidupkan untuk mengelakkan bunyi bising, mengawal pelepasan ekzos, dan mengurangkan penggunaan bahan api.

Apabila penunggang memusing ceng kaman pendikit sedikit, enjin dimulakan semula secara automatik dan kenderaan bermula.

ECA23961

PERHATIAN

Ketika meletak kenderaan atau meninggalkan kenderaan tanpa penga-

wasan, pastikan untuk menutup suis utama. Jika Sistem berhenti dan bermula dibiarkan dihidupkan, bateri boleh dilepaskan dan ia mungkin tidak dapat memulakan semula enjin kerana voltan bateri tidak mencukupi.

TIP

- Walaupun enjin biasanya berhenti pada masa yang sama kenderaan itu berhenti, ia mungkin mengambil sedikit masa sehingga enjin berhenti apabila mengendalikan kenderaan di bawah 10km / h seperti dalam trafik berat.
- Jika anda berfikir voltan bateri telah menurun kerana enjin tidak boleh dimulakan dengan menggunakan suis penghidup atau atas sebab lain, jangan menghidupkan Sistem Berhenti dan Bermula.
- Hubungi penderang Yamaha untuk memeriksa bateri itu mengikut lat tempoh yang dinyatakan dalam carta penyelenggaraan berkala.

Operasi Sistem Berhenti dan Bermula

EAU76671

Mengaktifkan Sistem Berhenti dan Bermula

EAU76683

1. Hidupkan suis utama.

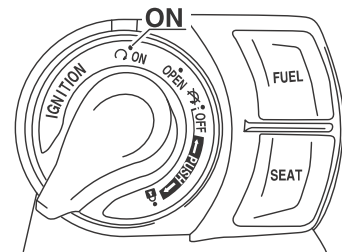

2. Tetapkan suis Sistem Berhenti dan Bermula kepada "A".

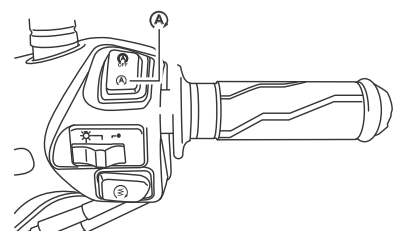

5

5-1

Sistem Berhenti dan Bermula (GDR155-A)

3. Apabila kenderaan mengesahkan bahawa syarat-syarat berikut dipenuhi, Sistem Berhenti dan Bermula mengaktifkan dan lampu penunjuk sistem berhenti dan bermula menyala.
- Suis sistem berhenti dan bermula ditetapkan kepada " **A** ".
 - Selepas enjin telah dipanaskan, enjin ditinggalkan melahu untuk tempoh masa yang tertentu.
 - Kenderaan itu telah berjalan dengan kelajuan 10 km / h atau lebih tinggi.

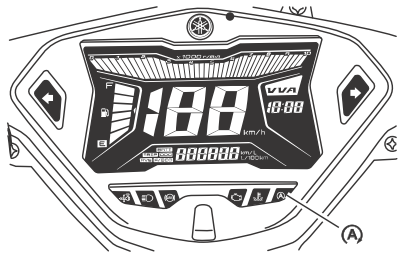

4. Untuk mematikan Sistem Berhenti dan Bermula, tetapkan suis Sistem Berhenti dan Bermula untuk " **A** ".

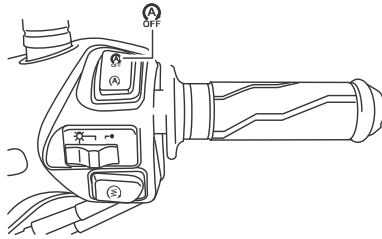

TIP

Untuk mengekalkan kuasa bateri, Sistem Berhenti dan Bermula mungkin tidak aktifkan.

Memberhentikan enjin

Selepas " **A** " Lampu penunjuk pada meter pelbagai fungsi menyala, enjin berhenti secara automatik apabila enjin dibiarkan melahu apabila kenderaan berhenti dan cengkaman pendikit adalah dalam kedudukan tertutup sepenuhnya.

Pada masa ini, " **A** " Lampu penunjuk pada meter pelbagai fungsi mula berkelip untuk menunjukkan bahawa enjin itu kini dihentikan oleh Sistem Berhenti dan Bermula.

EAU76831

5-2

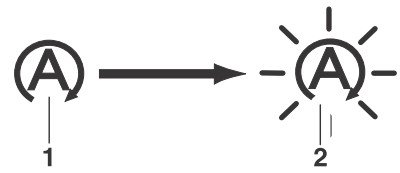

1. Buka
2. Berkelip

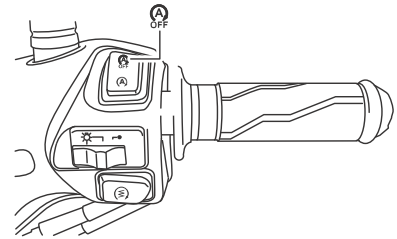

EAU76703

Mulakan semula enjin

Jika anda menghidupkan cengkaman pendikit sementara lampu penunjuk Sistem Berhenti dan Bermula berkelip dan enjin dihentikan, enjin dimulakan semula secara automatik dan " **A** " lampu penunjuk berhenti berkelip.

5

Sistem Berhenti dan Bermula (GDR155-A)

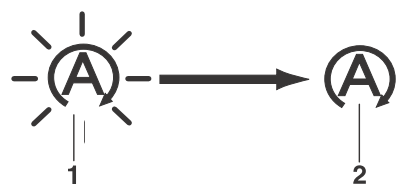

1. Berkelip
2. Tutup

EWA18730

⚠ AMARAN

Jangan berpaling cengkaman pendikit dengan cepat apabila Sistem Berhenti dan Bermula diaktifkan dan enjin dihentikan. Jika tidak, kenderaan itu boleh mula bergerak luar jangkaan selepas bermula semula enjin.



TIP

- Apabila sidestand diturunkan, Sistem Berhenti dan Bermula di matikan.
- Jika Sistem Berhenti dan Bermula tidak beroperasi dengan betul, hubungi pengedar Yamaha untuk memeriksa kenderaan.

EAU76711

Langkah pencegahan apabila menggunakan Sistem Berhenti dan Bermula
Dalam usaha untuk mengelakkan kemalangan yang disebabkan oleh pengan dalian yang tidak betul, membaca dengan teliti dan mematuhi langkah-langkah berikut.

EWA18741

⚠ AMARAN

Ketika berjalan sambil menolak kenderaan, pastikan untuk mematikan suis utama. Jika kenderaan itu ditolak

sedangkan Sistem Berhenti dan Bermula dibiarkan hidup, enjin boleh memulakan dan kenderaan itu boleh mula bergerak jika cengkaman pendikit di putar secara tidak sengaja.

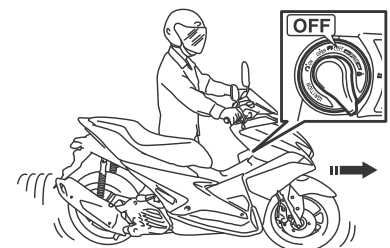

EWA18751

⚠ AMARAN

Apabila menempatkan kenderaan pada centerstand, pastikan untuk mematikan suis utama. Jika kenderaan itu diletakkan pada centerstand sedangkan Sistem Berhenti dan Bermula dibiarkan hidup, enjin boleh mula bergerak jika cengkaman pendikit di putar secara tidak sengaja.

Sistem Berhenti dan Bermula (GDR155-A)

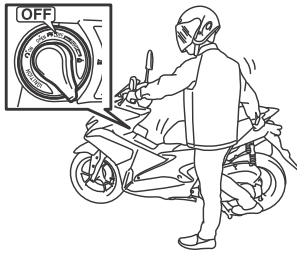

EWA18771

⚠️ AMARAN

- Apabila meninggalkan kenderaan tanpa pengawasan, pastikan untuk mematikan suis utama.
- Jangan meninggalkan Sistem Berhenti dan Bermula dihidupkan apabila meletak kenderaan. Jika tidak, enjin boleh memulakan dan kenderaan itu boleh mula bergerak jika cengkaman pendikit diputar secara tidak sengaja.

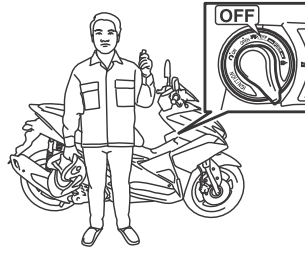

EWA18781

⚠️ AMARAN

- Sebelum melakukan penyelenggaraan, pastikan suis utama di matikan. Jika penyelenggaraan dilakukan sedangkan Sistem Berhenti dan Bermula dihidupkan, enjin boleh memulakan dan kenderaan itu boleh mula bergerak jika cengkaman pendikit diputar.

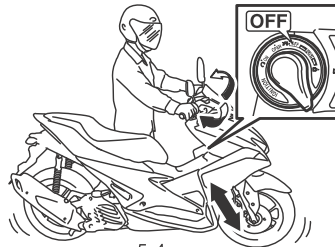

5-4

Alatan dan fungsi kawalan

Lampu penunjuk dan amaran

EAU77122

EAU11032

EAU67441

GDR155-A

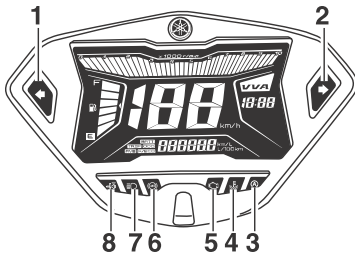

6

1. Lampu penunjuk isyarat kiri “←”
2. Lampu penunjuk isyarat kanan “→”
3. Stop and Start System indicator light “A”
4. Coolant temperature warning light “⚡”
5. Engine trouble warning light “⚠️”
6. Anti-lock Brake System (ABS) warning light “(ABS)”
7. High beam indicator light “☰”
8. Smart key system indicator light “⚡”

Lampu penunjuk isyarat arah “←” dan “→”

Setiap lampu penunjuk akan berkelip apabila lampu isyarat arah yang berkaitan akan dinyalakan.

EAU11081

Lampu penunjuk pancaran tinggi “☰”

Lampu penunjuk ini akan menyala apabila pancaran tinggi lampu utama dinyalakan.

Lampu amaran suhu cecair penyejuk “⚡”

Lampu amaran suhu cecair penyejuk akan menyala apabila enjin terlalu panas. Apabila ini berlaku, matikan enjin serta-merta dan biarkan enjin itu sejuk.

Lampu amaran bagi litar elektrik ini dapat diperiksa dengan memusingkan kunci ke arah “ON”. Lampu amaran ini harus menyala bagi beberapa saat, dan kemudian akan hilang.

Jika lampu amaran tidak menyala pada mulanya semasa kunci diputar ke “ON”, atau jika lampu amaran sentiasa menyala, dapatkan pengedar Yamaha untuk memeriksa litar elektrik.

ECA10022

PERHATIAN

Jangan biarkan enjin anda beroperasi jika ia terlampau panas.

TIP

Jika enjin terlampau panas, lihat m/s 9-37 untuk arahan lanjut.

Alatan dan fungsi kawalan

EAU42776

Lampu amaran masalah enjin “”

Lampu amaran ini akan menyala atau berkelip jika masalah dalam litar elektrik pemantauan enjin dikesan. Jika ini berlaku, dapatkan peniaga Yamaha untuk memeriksa sistem diagnosis diri.

Lampu amaran bagi litar elektrik ini dapat diperiksa dengan memusingkan kunci ke arah “ON”. Lampu amaran ini harus menyala bagi beberapa saat, dan kemudian akan hilang.

Jika lampu amaran tidak menyala pada mulanya semasa kunci diputar ke “ON”, atau jika lampu amaran sentiasa menyala, dapatkan pengedar Yamaha untuk memeriksa litar elektrik.

Lampu amaran ABS “” (untuk model ABS)

Dalam operasi biasa, lampu amaran ABS menyala ketika kunci diaktifkan ke “ON”, dan padam selepas bergerak pada kelajuan 10 km/j (6 bt/j) atau lebih tinggi.

Jika lampu amaran ABS:

- tidak menyala ketika kunci diaktifkan ke “ON”.
- menyala atau berkelip ketika menunggang
- tidak padam selepas membuat perjalanan pada kelajuan 10 km/j (6 bt/j) atau lebih tinggi.

ABS mungkin tidak berfungsi dengan betul. Jika berlaku mana-mana di atas, dapatkan peniaga Yamaha untuk memeriksa sistem dengan secepat mungkin. (Lihat m/s 6-11 untuk penerangan ABS.)

AMARAN

Jika lampu amaran ABS tidak padam selepas membuat perjalanan pada kelajuan 10 km/j (6 bt/j) atau lebih tinggi, atau jika lampu amaran menyala atau berkelip semasa menunggang, sistem brek bertukar ke brek biasa. Jika salah satu tersebut

EAU1961

berlaku, atau jika lampu amaran tidak menyala pada semua di atas, berhati-hati untuk mengelakkan kemungkinan roda terkunci semasa brek kecemasan. Dapatkan peniaga Yamaha untuk memeriksa sistem brek dan litar elektrik secepat mungkin.

TIP

The ABS warning light may come on while accelerating the engine with the vehicle on its centerstand, but this does not indicate a malfunction.

Smart penunjuk sistem kunci cahaya “” (GDR155-A)

Ini lampu penunjuk berkomunikasi dengan status sistem kunci pintar. Bila sistem kunci pintar beroperasi seperti biasa, lampu penunjuk ini akan padam. Jika terdapat kesilapan dalam sistem kunci pintar, lampu penunjuk akan berkelip. Lampu penunjuk akan menyala apabila berkomunikasi antara kenderaan dan kunci pintar mengambil tempat dan ketika operasi sistem kunci pintar dijalankan.

EAU61654

6

6-2

Alatan dan fungsi kawalan

TIP

Apabila suis mula ditekan, yang lampu penunjuk akan menyala satu saat dan kemudian padam. Jika lampu penunjuk tidak menyala seperti biasa, hantar ke wakil Yamaha.

Unit meter pelbagai fungsi

EAU77153

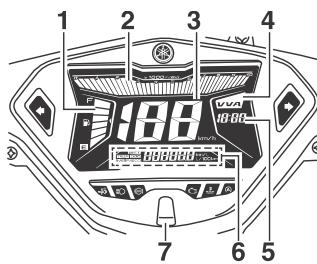

1. Meter bahan api
2. Takometer
3. Meter kelajuan
4. VVA (variable valve actuation) penunjuk
5. Jam
6. Paparan pelbagai fungsi
7. “RESET/SELECT” butang

AMARAN

EWA12423

Pastikan untuk menghentikan kenderaan sebelum membuat apa-apa perubahan tetapan unit meter pelbagai fungsi. Mengubah tetapan semasa menunggang boleh mengalih pandangan pengendali dan meningkatkan risiko kemalangan.

Unit meter pelbagai fungsi dilengkapi dengan yang berikut:

- meter kelajuan
- takometer
- VVA penunjuk
- jam
- meter bahan api
- paparan pelbagai fungsi

TIP

Pastikan anda menghidupkan suis utama pada sebelum menggunakan butang 'RESET / SELECT'.

Meter kelajuan



1. Meter kelajuan

Meter kelajuan menunjukkan kelajuan perjalanan kelajuan.

Lampu penunjuk Sistem Berhenti dan Mula “” (GDR155-A)

EAU76382

Lampu penunjuk akan menyala apabila Berhenti dan Sistem Mula diaktifkan. Lampu penunjuk akan menyala apabila enjin dihentikan secara automatik oleh Berhenti dan Mula System.

TIP

Walaupun Sius Berhenti dan Mula ditetapkan kepada “”, lampu penunjuk mungkin tidak menyala. (Lihat muka surat 5-1.)

6

6-3

Alatan dan fungsi kawalan

Takometer

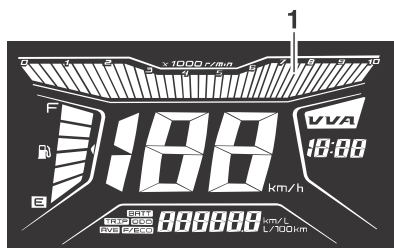

1. Takometer

Takometer membolehkan penunggang memantau kelajuan enjin dan memastikan ia berada dalam julat kuasa yang ideal.

Penunjuk VVA

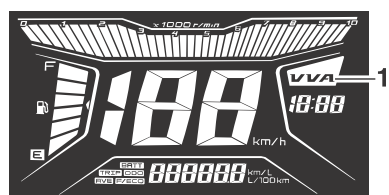

1. VVA (variable valve actuation) penunjuk

Model ini dilengkapi dengan pemboleh ubah menggerakkan injap (VVA) untuk menjimatkan bahan api dan pecutan kelajuan rendah dan kelajuan tinggi. Penunjuk VVA menyala apabila sistem injap berubah kelajuan tinggi. Penunjuk VVA boleh dimatikan (atau on) seperti berikut:

1. Pusing suis utama kepada 'OFF'.
2. Pegang "RESET/SELECT" butang tolak dan pusing suis utama kepada 'ON'.
3. Lepaskan "RESET/SELECT" selepas satu saat.
4. Tekan butang "RESET/SELECT" untuk menghidupkan penunjuk (atau tutup).

TIP

Menutup penunjuk VVA tidak memati kan menggerakkan injap berubah-ubah sistem.

Jam

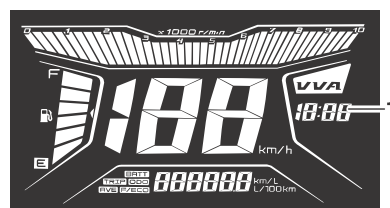

1. Jam

Jam menggunakan sistem 12-jam.

Untuk menetapkan jam

1. Dengan paparan dalam odometer mod, menolak 'RESET / SELECT' butang selama empat saat.
2. Apabila digit jam mula berkelip, menggunakan 'RESET / SELECT' butang untuk menetapkan jam.
3. Tolak butang 'RESET / SELECT' selama dua saat, dan minit akan mula berkelip.
4. Gunakan 'RESET / SELECT' butang untuk menetapkan minit.
5. Tekan butang "RESET / SELECT" selama dua saat untuk memulakan jam.

Alatan dan fungsi kawalan

TIP

Jika anda tidak menolak "RESET / SELECT" butang selama 90 saat, jam tidak akan diset dan akan kembali seperti asal.

Meter bahan api



1. Meter bahan api

Meter bahan api menunjukkan jumlah bahan api dalam tangki minyak. Segmen paparan meter bahan api yang hilang dari 'F' (penuh) ke arah 'E' (kosong) sebagai bahan api tahap berkurangan. Apabila segmen terakhir mula berkelip, mengisi minyak secepat mungkin.

Apabila suis utama dihidupkan, semua segmen paparan meter bahan api akan muncul untuk beberapa saat, dan kemudian meter bahan api menunjukkan sebenar tahap bahan api.

TIP

- Jangan menggunakan semua bahan api ditangki bahan api.
- Meter bahan api dilengkapi dengan fungsi diagnosis diri. Jika masalah dikesan dalam meter bahan api litar elektrik, semua paparan segmen akan berkelip berulang kali. Jika ini berlaku, mempunyai seorang peniaga Yamaha memeriksa kenderaan.

ECAV0041

NOTIS

Apabila penunjuk bahan api telah menurun kepada hanya satu blok, mengisi minyak secepat mungkin, sebagai pergerakan bahan api apabila naik atau turun bukit atau pusing dan enjin tidak mendapat secukup bahan api, menyebabkan enjin berhenti.

Paparan pelbagai fungsi

Paparan pelbagai fungsi dilengkapi dengan yang berikut:

- odometer
- TripMeter
- penggunaan bahan api serta-merta paparan
- paparan penggunaan bahan api purata
- penunjuk voltan bateri
- paparan kod ralat

Tolak "RESET/SELECT" untuk menukar paparan antara odometer 'ODO', yang TripMeter 'TRIP', yang penggunaan bahan api serta-merta 'F / ECO' (km / L atau L / 100 km), purata penggunaan bahan api 'AVE F / ECO' (Km / L atau L / 100 km) dan bateri voltan 'BATT' dalam perintah yang berikut:

ODO → TRIP → F / ECO → AVE F / ECO → BATT → ODO

Alatan dan fungsi kawalan

Mod odometer

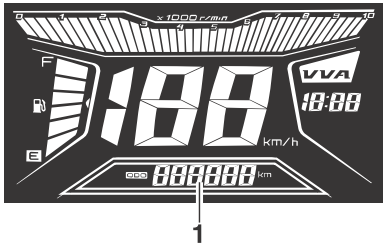

1. Odometer

Odometer menunjukkan jumlah jarak yang dilalui oleh kenderaan.

Mod Tripmeter

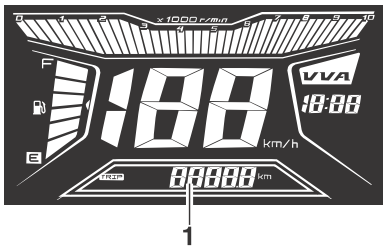

1. Tripmeter

TripMeter menunjukkan jumlah jarak yang jalan sejak reset.

TIP

- odometer akan mengunci di 999999 dan tidak boleh ditetapkan semula.
- TripMeter akan menetapkan semula dan terus mengira selepas 9999.9 adalah dicapai. Untuk menetapkan semula TripMeter, tekan "RESET / SELECT" selama satu saat.

Paparan penggunaan segera bahan api

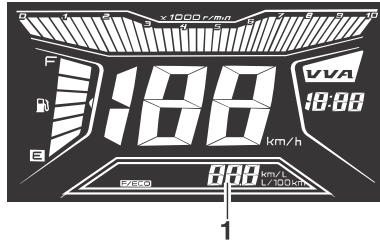

1. Paparan penggunaan segera bahan api

Paparan penggunaan segera bahan api boleh ditetapkan sama ada kepada "km/L", "L/100 km".

- "km/L": Jarak perjalanan yang boleh dilalui pada 1.0 L bahan api di bawah keadaan semasa penunggangan ditunjukkan.
- "L/100 km": Jumlah bahan api yang diperlukan untuk perjalanan 100 km di bawah keadaan semasa penunggangan ditunjukkan.

Untuk bertukar di antara paparan penggunaan segera bahan api, tekan butang "RESET/SELECT" selama satu saat.

TIP

Jika membuat perjalanan pada kelajuan bawah 10 km/j " _ _ _ " dipaparkan.

Mod purata penggunaan bahan api

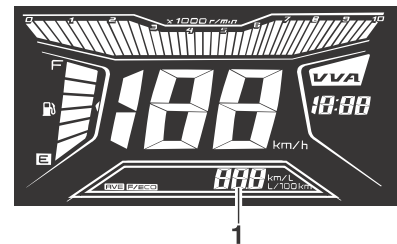

1. Paparan purata penggunaan bahan api

6

6-6

Alatan dan fungsi kawalan

Paparan ini menunjukkan purata penggunaan bahan api selepas ia ditetapkan semula. Paparan purata penggunaan bahan api boleh ditetapkan sama ada kepada "km/L", "L/100 km".

- "km/L": Jarak purata yang boleh dilalui pada 1.0 L bahan api dipaparkan.
- "L/100 km": Jumlah purata bahan api yang diperlukan untuk perjalanan 100 km dipaparkan.

Untuk bertukar di antara paparan penggunaan segera bahan api, tekan butang "RESET/SELECT" selama satu saat.

Untuk menetapkan semula penggunaan bahan api purata, tekan butang 'RESET / SELECT' untuk sekurang-kurangnya satu saat.

TIP

Selepas menetapkan semula paparan purata penggunaan bahan api, " _ _ _ " ditunjukkan untuk paparan tersebut sehingga kenderaan itu telah menjelajah 1 km (0.6 batu).

Penunjuk voltan bateri

Penunjuk ini menunjukkan semasa mengenakan caj keadaan bateri.

- Lebih 12.8 V Caj penuh

- Bawa 12.7 V Mengecas diperlukan.

TIP

Jika voltan bateri adalah kurang daripada 9.0 V, " _ _ _ " akan dipaparkan.

Peranti diagnosis sendiri

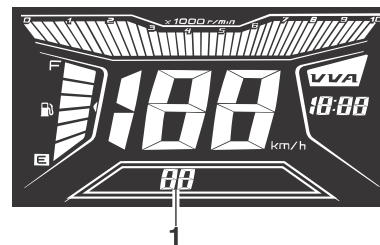

1. Paparan kod ralat

Model ini dilengkapi dengan peranti diagnosis diri untuk pelbagai litar elektrik. Jika masalah dapat dikesan dalam mana litar, lampu amaran masalah enjin akan menyala dan paparan akan menunjukkan kod ralat.

Jika paparan menunjukkan mana-mana kod ralat, perhatikan kod nombor, dan kemudian dapatkan peniaga Yamaha untuk memeriksa kenderaan.

NOTIS

Jika paparan menunjukkan kod ralat, kenderaan itu perlu diperiksa secepat mungkin untuk mengelakkan kerosakan enjin.

ECA11591

6

6-7

Alatan dan fungsi kawalan

Suis handel

EAU1234M

Kiri

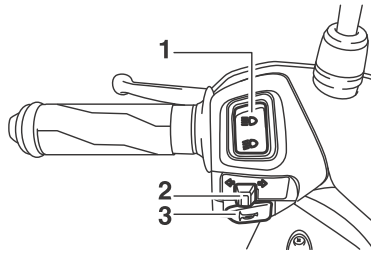

1. Suis lampu pemalap “≡O / ≡O”
2. Suis isyarat membelok “← / →”
3. Suis hon “🔊”

Kanan (GDR155-A)

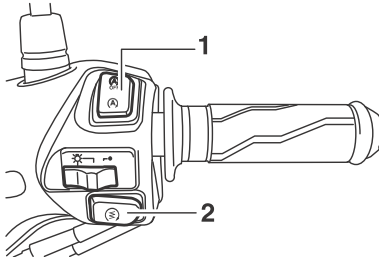

1. Berhenti dan suis sistem penghidup “(A)/(A)”
2. Suis penghidup “🔊”

Suis lampu pemalap “≡O / ≡O”

EAU12401

Tetapkan suis ini ke “≡O” untuk pancaran tinggi dan ke “≡O” untuk pancaran rendah.

Suis isyarat membelok “← / →”

EAU12461

Untuk isyarat sebelah kanan, tekan suis ke “→”. Untuk isyarat sebelah kiri, tekan suis ke “←”. Apabila dilepaskan, suis kembali ke kedudukan tengah. Untuk membatalkan isyarat membelok, tekan suis ke dalam selepas ia telah kembali ke kedudukan tengah.

Suis hon “🔊”

EAU12501

Tekan suis ini membunyikan hon.

Suis penghidup “🔊”

EAU12722

Tekan suis ini untuk mengengkol enjin dengan penghidup. Lihat m/s 6-2 untuk arahan permulaan sebelum menghidupkan enjin.

Berhenti dan Sistem Mula suis ‘(A)/(A)’ (GDR155-A)

EAU76391

Untuk menghidupkan Berhenti dan Sistem Mula, tetapkan suis ke ‘(A)’. Untuk memati kan Berhenti dan Sistem Mula, tetapkan suis ini ke ‘(A)’.

6

6-8

Alatan dan fungsi kawalan

Tuil brek hadapan

EAU12892

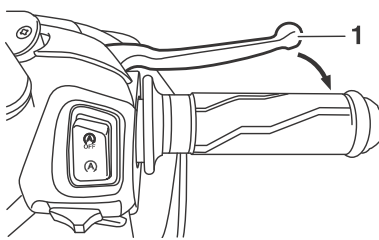

1. Tuil brek hadapan

Tuil brek hadapan terletak di sebelah kanan bar hendal. Untuk menggunakan brek hadapan, tarik tuil ke arah pendikit.

Tuil brek belakang

EAU12952

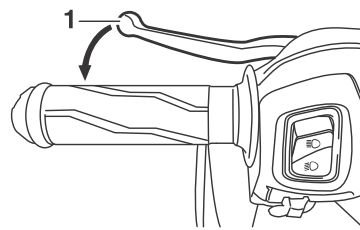

1. Tuil brek belakang

Tuil brek belakang terletak di sebelah kiri bar hendal. Untuk menggunakan brek belakang, tarik tuil ini ke arah genggam bar hendal.

ABS (untuk model ABS)

EAU77820

Yamaha ABS (Anti-lock Brake Sistem) mempunyai sistem dwi kawalan elektronik, yang bertindak di bahagian brek depan dan belakang secara bebas.

Mengendalikan brek ABS seperti anda lakukan pada brek biasa. Jika ABS diaktifkan, rasa denyutan boleh dirasakan pada tuil brek atau pedal brek. Dalam keadaan ini, terus gunakan brek dan biarkan ABS bekerja; jangan “pam” brek kerana ini akan mengurangkan keberkesanan brek.

⚠️ AMARAN

Sentiasa pastikan jarak mencukupi dari kenderaan di hadapan sepadan dengan kelajuan menunggang walaupun mempunyai ABS.

- ABS adalah terbaik dilakukan dengan jarak membrek yang panjang.
- Pada permukaan tertentu, seperti jalan raya yang kasar atau kerikil, jarak membrek mungkin lebih lama dengan ABS daripada tidak ada.

ABS ini dipantau oleh ECU, yang akan mematahbalikkan sistem kepada brek biasa jika kerosakan yang berlaku.

6

6-9

Alatan dan fungsi kawalan

TIP

ABS ini menjalankan ujian diagnosis diri setiap kali kenderaan pertama bermula selepas kunci diputar ke "ON" dan kenderaan itu telah mengembara pada kelajuan 10 km/j (6 bt/j) atau lebih tinggi. Semasa ujian ini, bunyi "klik" boleh didengar dari bawah tempat duduk, dan jika tuil brek atau pedal brek walaupun sedikit digunakan, getaran boleh dirasakan di tuil dan pedal, tetapi ini tidak menandakan kerosakan.

PERHATIAN

ECA20100

Berhati-hati supaya tidak merosakkan sensor roda atau sensor pemutar roda; jika tidak, prestasi yang tidak wajar daripada ABS akan berlaku.

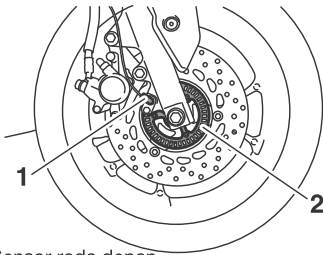

1. Sensor roda depan
2. Sensor pemutar roda depan

Penutup tangki bahan api

EAUJ0681

Untuk mengeluarkan tukup tangki bahan api

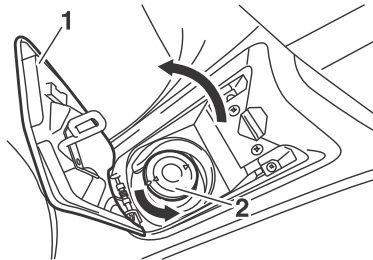
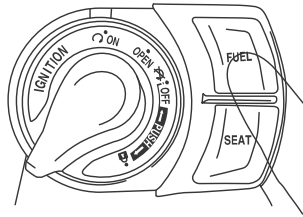

1. Fuel tank cap lid
 2. Fuel tank cap
1. Pusingkan suis utama ke 'OPEN'.
 2. Tolak butang 'FUEL' untuk membuka penutup tangki penutup bahan api.
 3. Pusingkan penutup tangki minyak lawan dan menariknya keluar.

6-10

Untuk memasang tukup tangki bahan api

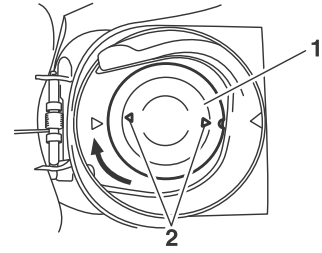

1. Tukup Tangki Bahan api
2. "Δ" mark

1. Masukkan tukup tangki bahan api ke dalam tangki pembukaan dan pusingkan mengikut arah jam sehingga 'Δ' tanda pada penutup dan tangki adalah selaras.
2. Tolak penutup tangki penutup bahan api turun ke kedudukan asal. Sebnunyi boleh didengar apabila bahan api penutup tangki penutup dikunci.

EWA11092

AMARAN

Pastikan penutup tangki bahan api ditutup dengan betul selepas mengisi bahan api. Kebocoran bahan api adalah bahaya kebakaran.

6

Alatan dan fungsi kawalan

Bahan api

EAU13213

Pastikan gasolin di dalam tangki mencukupi.

AMARAN

EWA10682

Gasolin dan gas gasolin adalah sangat mudah terbakar. Untuk mengelak daripada kebakaran atau letupan dan untuk mengurangkan risiko kecederaan semasa mengisi bahan api, turuti arahan berikut:

1. Sebelum mengisi minyak, matikan dahulu enjin dan pastikan tiada sesiapa yang duduk di atas motosikal. Jangan mengisi bahan api semasa merokok, terdapat percikan atau api, ataupun punca-punca yang boleh menyebabkan nyalaan api seperti lampu pemanas air atau pengering pakaian.
2. Jangan mengisi tangki bahan api berlebihan. Berhenti mengisi apabila bahan api sampai ke bahagian bawah tiub pengisi. Ini kerana bahan api akan mengembang apabila panas, haba dari enjin atau matahari boleh menyebabkan bahan api tumpah daripada tangki bahan api.

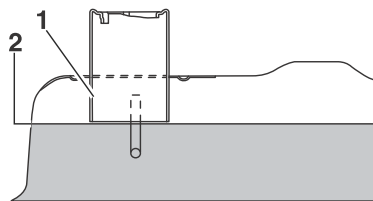

1. Tuil penapis tangki bahan api
2. Aras bahan api
3. Lap secepat mungkin tumpahan bahan api. **PERHATIAN** : Secepat mungkin lap tumpahan bahan api dengan kain yang bersih, kering kerana bahan api boleh merosakkan permukaan cat atau bahagian plastik. [ECA10072]
4. Pastikan penutup tangki bahan api ditutup rapat.

EWA15152

AMARAN

Gasolin adalah bahan yang mengandungi racun yang boleh menyebabkan kecederaan atau kematian. Gunakan ia secara berhati-hati. Jangan masukkan gasolin ke mulut. Jika anda tertelan atau terhidu gas gasolin yang banyak, atau gasolin terkena mata, segera ber-

jumpa doktor anda. Jika gasolin terkena kulit, basuh dengan menggunakan air dan sabun. Jika terkena pada pakaian, tukar pakaian anda.

EAUJ0750

Bahan api yang disyorkan:
Petrol biasa tanpa plumbum
Kapasiti tangki bahan api:
4.2 L (1.1 US gal, 0.9 Imp.gal)

ECA11401

PERHATIAN

Gunakan hanya petrol tanpa plumbum. Penggunaan petrol berplumbum akan menyebabkan kerosakan teruk kepada bahagian dalaman enjin, seperti injap dan gelang ombok, serta sistem ekzos.

6

Alatan dan fungsi kawalan

Bahan api tangki overflow hos

EAU58301

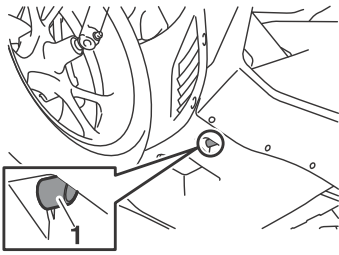

1. Bahan api tangki overflow hos

Sebelum mengendalikan kenderaan:

- Semak tangki minyak limpahan hos sambungan dan laluan.
- Semak tangki minyak limpahan hos untuk retak atau kerosakan, dan menggantikan jika perlu.
- Pastikan limpahan tangki bahan api hos tidak disekat, dan membersihkannya jika perlu.

Penukar pemangkin

EAU13434

Model ini dilengkapi dengan penukar pemangkin di dalam sistem ekzos.

⚠ AMARAN

Sistem ekzos masih panas selepas pengendalian. Untuk mengelakkan bahaya kebakaran atau melecur:

- Jangan meletakkan kenderaan di sebelah sesuatu yang menyebabkan bahaya kebakaran seperti rumput atau bahan lain yang mudah terbakar.
- Meletakkan kenderaan di tempat di mana pejalan kaki atau kanak-kanak tidak dapat menyentuh panas sistem ekzos.
- Pastikan sistem ekzos telah sejuk sebelum melakukan sebarang kerja-kerja penyelenggaraan.
- Jangan biarkan enjin terbiar lebih daripada beberapa minit. Membiarkan terlalu lama boleh menyebabkan pengumpulan haba.

PERHATIAN

ECA10702

Gunakan hanya petrol tanpa plumbum. Penggunaan petrol berplumbum akan menyebabkan kerosakan yang tidak boleh diperbaiki kepada penukar pemangkin.

6

6-12

Alatan dan fungsi kawalan

Tempat duduk

EAU62381

1. Masukkan kunci ke dalam suis utama dan kemudian pusing kepada 'BUKA' kedudukan.

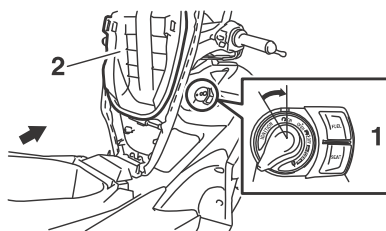

1. Kunci tempat duduk
2. Tempat duduk

2. Tolak butang 'SEAT' untuk membuka kerusi itu.

Untuk menutup tempat duduk

Tolak belakang kerusi ke bawah untuk mengunci.

TIP

Jangan menolak masuk semasa mengalihkan kunci.

Pemegang topi keledar

EAU37482

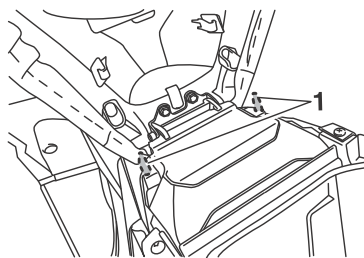

1. Pemegang topi keledar

Pemegang topi keledar berada di bawah tempat duduk.

Untuk meletakkan topi keledar kepada pemegang topi keledar

1. Buka tempat duduk
2. Sangkutkan topi keledar di tempat pemegang topi keledar, dan kemudian tutup dan kuncikan tempat duduk. **AMARAN! Jangan menunggang motosikal jika topi keledar berada di tempat pemegangnya, topi keledar mungkin akan terlanggar sesuatu objek, menyebabkan hilang kawalan dan mengakibatkan kemalangan.** [EWA10162]

Cara mengeluarkan topi keledar dari pemegang topi keledar

Buka tempat duduk, keluarkan topi keledar dari pemegang topi keledar, dan kemudian tutup tempat duduk.

6

6-13

Alatan dan fungsi kawalan

Ruang penyimpanan

EAUJ0691

Ruang penyimpanan depan

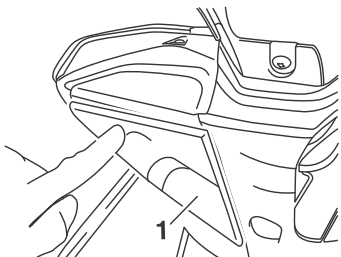

1. Penutup ruang penyimpan depan

Untuk membuka petak penyimpanan, menolak ruang penyimpanan depan meliputi seperti yang ditunjukkan.

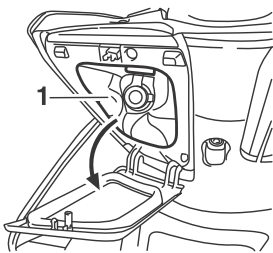

1. Ruang penyimpan depan

Ruang penyimpanan belakang

Sebuah topi keledar boleh disimpan dalam simpanan belakang petak bawah tempat duduk. (Lihat ms 4-11 untuk membuka tempat duduk dan penutup maklumat.) Untuk menyimpan topi keledar di ruang penyimpanan belakang, letakkan topi keledar terbalik dengan menghadap depan ke sebelah kiri.

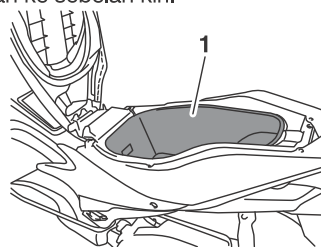

1. Ruang simpan belakang

TIP

- Sesetengah topi keledar tidak boleh disimpan di dalam dari ruang penyimpanan belakang kerana saiz atau bentuk mereka.
- Jangan meninggalkan skuter anda tanpa pengawasan dengan tempat duduk terbuka.
- Bahagian dalam penyimpanan belakang petak terletak di luar operasi pelbagai kunci pintar. Jika

6-14

dari ruang penyimpanan belakang adalah dikunci dengan di dalam kunci pintar, sistem kunci pintar boleh dimatikan. Kunci pintar perlu pegang oleh penunggang.

- Jangan meletak kunci pintar, kunci mekanikal, atau tag pengenalan di dalam penyimpanan belakang. Kunci pintar sistem mungkin tidak beroperasi seperti biasa.

ECA15963

PERHATIAN

- Jangan meninggalkan kerusi itu dibuka untuk tempoh masa yang lama, jika tidak, cahaya boleh menyebabkan bateri dilepaskan.
- Petak penyimpanan boleh basah semasa skuter adalah dicuci, balut sebarang artikel didalam beg plastik.
- Menghindari kelembapan di petak penyimpanan dan mencegah pertumbuhan kulat, balut artikel dalam beg plastik sebelum menyimpannya.

6

Alatan dan fungsi kawalan

- Tidak menyimpan apa-apa yang berharga atau pecah dalam simpanan petak.
- Petak penyimpanan agak panas dari enjin dan matahari langsung, Jangan menyimpan makanan atau barang mudah terbakar di dalam petak.

EWA15861

AMARAN

Jangan melebihi muatan berikut had:

- Ruang penyimpanan depan: 0.2 kg (0.4 lb)
- Ruang penyimpanan belakang: 3 kg (6.6 lb)
- Beban maksimum untuk kenderaan: 153 kg (337 lb) (GDR155-A)

Tongkat tepi

EAU76780

Tongkat tepi terletak pada bahagian kiri bingkai. Naikkan tongkat tepi atau turunkannya dengan kaki anda sambil memegang motosikal dengan tegak.

TIP

- Kenderaan ini dilengkapi dengan suis tongkat tepi yang memintas pencucuhan sekiranya tongkat tepi tidak bergerak keatas. Rujuk bahagian berikutnya untuk keterangan mengenai sistem pemotongan litar pencucuhan.
- Apabila sidestand diturunkan, Sistem Berhenti dan Mula dinyahaktifkan.

AMARAN

EWA10242

Kenderaan ini tidak boleh ditanggung dengan tongkat tepi ke bawah, atau jika tongkat tepi tidak betul-betul dinaikkan (atau tidak sepenuhnya), jika tidak tongkat tepi boleh menyentuh tanah dan mengalihkan perhatian pengendali, menyebabkan kemungkinan hilangnya kawalan.

Sistem memintas litar pencucuhan telah direka oleh Yamaha untuk membantu pengendali dalam memenuhi tanggungjawab menaikkan tongkat tepi sebelum memulakan penunggang. Oleh itu, periksa sistem ini secara tetap dan dapatkan wakil Yamaha untuk membaiki jika ia tidak berfungsi dengan betul.

EAUT1097

Sistem pemotongan litar pencucuhan

Periksa pengendalian suis tongkat sisi mengikut prosedur berikut.

6

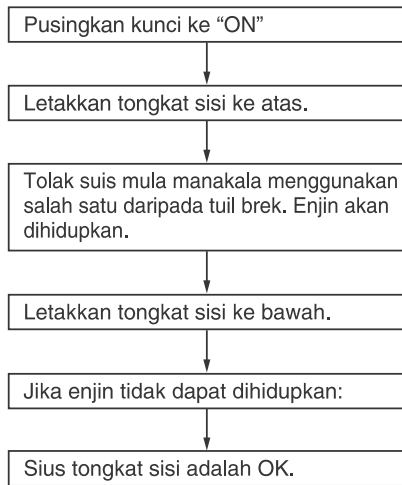

AMARAN

- Kenderaan mesti diletakkan pada tongkat tengah semasa pemeriksaan ini.
- Jika kerosakan dikenalpasti, dapatkan peniaga Yamaha untuk memeriksa sistem sebelum menunggang.

Alatan dan fungsi kawalan

Auxiliary DC jack

EAUM2852

EWA14361

AMARAN

Untuk mencegah kejutan elektrik, pastikan penutup dipasang apabila DC jack tidak digunakan.

3. Keluarkan penutup DC.

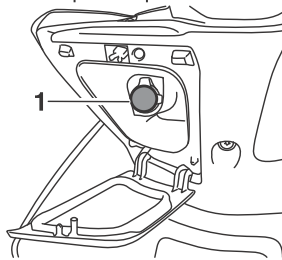

1. Penutup DC jack tambahan

PERHATIAN

ECA15432

Aksesori disambungkan kepada DC jack tidak boleh digunakan apabila enjin dimatikan, dan beban tidak boleh melebihi 12 W (1A), sebaliknya fuis boleh menipis atau bateri boleh dilepaskan.

4. Tutup aksesori
5. Masukkan aksesori palam ke dalam DC jack.

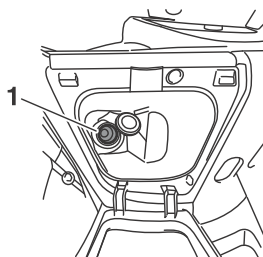

1. DC jack tambahan
6. Hidupkan suis utama, dan kemudian menghidupkan enjin. (Lihat muka surat 8-1.)
7. Hidupkan aksesori .

Kenderaan ini dilengkapi dengan tam bahan DC jack di dalam tempat penyimpanan depan.

12-V aksesori dihubungkan dengan jack tambahan boleh digunakan apabila suis utama dihidupkan dan hanya perlu digunakan apabila enjin sedang berjalan.

Untuk menggunakan DC jack

1. Buka ruang penyimpanan depan tudung. (Lihat muka surat 6-16.)
2. Hidupkan suis utama off.

Untuk keselamatan anda - pemeriksaan sebelum kendalian

EAU15599

Periksa motosikal setiap kali digunakan untuk memastikan motosikal di dalam keadaan yang selamat digunakan. Sentiasa mematuhi prosedur penyelenggaraan dan jadual yang disediakan di dalam Buku Panduan Penggunaan.

AMARAN

EWA11152

Kegagalan untuk memeriksa dan menjaga motosikal dengan baik boleh meningkatkan kemungkinan kerosakan atau kemalangan. Elakkan menggunakan motosikal jika terdapat kerosakan. Jika masalah itu tidak dapat dibetulkan menggunakan prosedur yang disediakan di dalam buku panduan ini, dapatkan wakil Yamaha untuk pemeriksaan.

Sebelum menggunakan motosikal ini, periksa perkara-perkara berikut:

PERKARA	PEMERIKSAAN	MUKA SURAT
Bahan api	<ul style="list-style-type: none"> Periksa paras bahan api di dalam tangki. Tambah jika perlu. Periksa kebocoran bahan api. Periksa tangki minyak limpahan hos untuk halangan, retak atau kerosakan, dan periksa sambungan hos. 	6-11, 6-12
Minyak enjin	<ul style="list-style-type: none"> Periksa paras minyak dalam enjin. Jika perlu, tambah minyak enjin yang disyorkan mengikut paras yang ditentukan. Periksa motosikal jika ada kebocoran. 	9-10
Minyak transmisi akhir	<ul style="list-style-type: none"> Periksa motosikal jika ada kebocoran. 	9-12
Cecair Penyejuk	<ul style="list-style-type: none"> Periksa paras cecair penyejuk di dalam takungan. Jika perlu, tambahkan cecair penyejuk ke paras yang ditentukan. Periksa sistem penyejuk supaya tiada kebocoran.. 	9-13
Brek hadapan	<ul style="list-style-type: none"> Periksa pengendalian. Jika brek terlalu lembut atau kenyal, dapatkan pemeriksaan daripada wakil Yamaha. Periksa kehausan pada pad brek hadapan. Ganti jika perlu. Periksa paras cecair brek dalam takungan. Jika perlu, tambah cecair brek yang disyorkan pada paras yang ditetapkan. Periksa sistem hidraulik jika ada kebocoran. 	9-21, 9-22

7-1

7

Untuk keselamatan anda - pemeriksaan sebelum kendalian

PERKARA	PEMERIKSAAN	MUKA SURAT
Brek belakang	<ul style="list-style-type: none"> Periksa pengendalian. Lincirkan kabel jika perlu. Periksa gerak bebas tuil. Baiki jika perlu. 	9-20, 9-21
Cengkaman pendikit	<ul style="list-style-type: none"> Pastikan pengendalian lancar. Periksa gerak bebas pendikit. Jika perlu, dapatkan wakil Yamaha untuk melaraskan gerak bebas pendikit, melincirkan kabel dan cengkaman pendikit. 	9-17, 9-24
Kabel kawalan	<ul style="list-style-type: none"> Pastikan pengendalian lancar. Lincirkan jika perlu. 	9-23
Roda dan tayar	<ul style="list-style-type: none"> Periksa jika terdapat kerosakan. Periksa keadaan tayar dan kedalaman bunga. Periksa tekanan udara. Betulan jika perlu. 	9-18, 9-19
Tuil brek	<ul style="list-style-type: none"> Pastikan pengendalian lancar. Lincirkan titik gandar roda tuil jika perlu. 	9-24
Tongkat tengah, tongkat tepi	<ul style="list-style-type: none"> Pastikan pengendalian lancar. Lincirkan gandar roda jika perlu. 	9-25
Pengikat chasis	<ul style="list-style-type: none"> Pastikan semua nat, bolt dan skru diketatkan dengan betul. Ketatkan jika perlu. 	—
Alatan, lampu, lampu isyarat dan suis	<ul style="list-style-type: none"> Periksa pengendalian. Betulan jika perlu. 	—
Suis tongkat tepi	<ul style="list-style-type: none"> Periksa pengendalian sistem pemotongan litar pencucuhan. Jika sistem tidak berfungsi dengan betul, dapatkan wakil Yamaha untuk periksa kenderaan. 	6-17

7

7-2

Operasi dan panduan penting penunggang

EAU15952
Baca buku Panduan Pengguna untuk memahami lebih semua kawalan motosikal ini. Jika terdapat kawalan atau fungsi yang tidak difahami, dapatkan penerangan dari wakil yamaha.

AMARAN

EWA10272
Kegagalan untuk membiasakan diri dengan kawalan boleh menyebabkan kehilangan kawalan, yang mana boleh menyebabkan kemalangan atau kecederaan.

EAUN0073
ECAN0072
Jangan menunggang melalui air yang dalam, jika tidak enjin boleh rosak. Elakkan dari lopak kerana ia mungkin lebih dalam daripada yang dijangkakan.

Menghidupkan enjin

PERHATIAN

EAU77800
ECA10251
Lihat m/s 8-4 untuk arahan pengoperasian enjin sebelum mengendalikan kenderaan buat kali pertama.

Dalam rangka sistem litar pemotongan bagi membolehkan bermula, tongkat sisi mesti dinaik. (lihat m/s 6-18)

1. Hidupkan suis utama.
Lampu-lampu amaran berikut dan lampu penunjuk akan menyala untuk beberapa saat, kemudian padam.
 - lampu amaran masalah enjin
 - lampu amaran suhu cecair penyejuk
 - lampu penunjuk isyarat.
 - lampu penunjuk Berhenti dan Mula Sistem (GDR155-A)
 - lampu penunjuk sistem kunci pintar (GDR155-A)
 - lampu amaran ABS (GDR155-A)

8

8-1

Operasi dan panduan penting penunggang

TIP

Lampu amaran ABS harus hidup pada saat kunci dihidupkan untuk "ON", dan kemudian hilang setelah perjalanan pada kelajuan 10 km / j (6 km / j) atau lebih tinggi.

PERHATIAN

ECA11043
Untuk menghidupkan enjin tahap maksimum, sukar mempercepatkan apabila enjin sejuk!

Untuk memulakan perjalanan

1. Semasa menarik tuil brek belakang dengan tangan kanan, tarik motosikal berkaki dua.

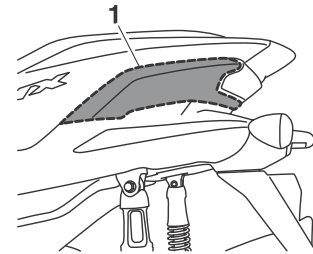

1. Grab bar

2. Duduk diatas tempat duduk, dan menyelaraskan arah pandangan cermin kiri dan kanan.
3. Nyalakan lampu isyarat kiri dan kanan
4. Lihat perjalanan sekitar dan selepas itu dengan perlahan-lahan pusingkan pendikit untuk memulakan perjalanan.
5. Padam lampu isyarat.

PERHATIAN

ECA22510
Jika lampu amaran ABS tidak menyala dan kemudian hilang seperti yang dijelaskan di atas, lihat muka surat 6-3 untuk periksa litar cahaya amaran.

2. Tutup pendikit.
3. Tekan brek depan atau belakang, tekan suis mula. Lepaskan apabila enjin bermula.

TIP

Jika enjin tidak bermula, melepaskan mula suis selepas 5 saat. sebelum menekan suis mula lagi, tunggu 10 saat untuk membolehkan voltan bateri untuk memulihkan

8

8-2

Operasi dan panduan penting penunggang

Pecutan dan nyahpecutan

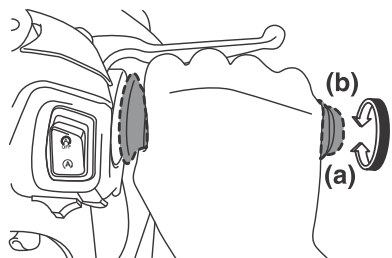

Kelajuan boleh diselaraskan dengan membuka dan menutup pendikit. Untuk menambahkan kelajuan, pusingkan cengkaman pendikit ke arah (a). Untuk mengurangkan kelajuan, pusingkan cengkaman pendikit ke arah (b).

EAU16782

Membrek

EAU16794

EAU16821

⚠ AMARAN

EWA10301

- Elakkan membrek dengan kuat atau mengejut (terutama apabila senget ke tepi), jika tidak skuter mungkin tergelincir atau terbalik.
- Lintasan kereta api, rel trem, plat besi pada tapak pembinaan jalan, dan penutup lurang menjadi sangat licin apabila basah. Oleh itu, perlahan-lahan apabila menghampiri kawasan seperti itu dan melintas dengan berhati-hati.
- Perlu diketahui bahawa membrek pada jalan yang basah adalah lebih sukar.
- Menunggang dengan perlahan menuruni bukit, membrek semasa menuruni bukit boleh menjadi sangat sukar.

1. Tutup pendikit sepenuhnya.
2. Gunakan kedua-dua brek hadapan dan belakang secara serentak sambil beransur-ansur meningkatkan tekanan.

Tip-tip pengurangan penggunaan bahan api

Penggunaan bahan api bergantung kepada cara penunggang. Di bawah adalah tip-tip pengurangan penggunaan bahan api:-

- Menukar gear dengan cepat, dan elakkan kelajuan enjin semasa memecut.
- Jangan memulas pendikit semasa menurunkan posisi gear, dan elakkan kelajuan enjin yang tiada beban pada enjin.
- Matikan enjin daripada membiarkan enjin hidup dalam jangka masa yang lama (seperti dalam kesesakan lalulintas, lampu isyarat atau di tempat lintasan keretapi.

8

8-3

Operasi dan panduan penting penunggang

Enjin berjalan dengan perlahan
Jangka masa 0 and 1600 km (1000mi) adalah masa terpenting untuk hayat motosikal. Dengan sebab itu, anda perlu meneliti perkara-perkara di bawah sebaik mungkin.

Memandangkan enjin adalah jenama baru, jangan meletakkan beban berlebihan pada 1600 km (1000 batu) pertama. Terdapat dalam bahagian enjin dan melincirkan dapat melancarkan operasi. Ketika ini, biarkan pendikit beroperasi terlalu lama atau apa-apa keadaan yang mungkin menyebabkan enjin terlalu panas mesti dielakkan.

EAU16842

1600 km (1000 mi) dan seterusnya
Kenderaan ini kini boleh beroperasi seperti biasa.

ECA10271

PERHATIAN

Jika ada masalah enjin akan terjadi semasa tempoh enjin pecah, segera meminta wakil Yamaha memeriksa kenderaan.

Meletakkan motosikal

Apabila tempat letak kereta, matikan Berhenti dan Mula Sistem, kemudian berhenti enjin. Selepas mematikan suis utama, pastikan anda mengeluarkan kunci. Untuk model kunci, pintar pastikan anda mengambil dengan anda.

EAU77860

⚠ AMARAN

- Memandangkan enjin dan sistem ekzos boleh menjadi panas, letakkan motosikal di tempat yang penjalan kaki atau kanak-kanak tidak mudah tersentuh.
- Jangan letakkan motosikal anda di tempat yang berbukit atau tanah yang lembut, jika tidak kenderaan anda mungkin tumbang, meningkatkan risiko kebocoran bahan api dan api.
- Tidak meletakkan motosikal berhampiran rumput atau lain-lain bahan-bahan mudah terbakar yang mungkin akan terbakar.
- Jika Stop dan Start System tidak dimatikan, bateri boleh tidak dapat memulakan semula enjin kerana bateri tidak mencukupi voltan.

8

0-1000 km (0-600 mi)

Elakkan operasi panjang atas 5000 r/min. **NOTIS: Selepas 1000 km (600 mi) dari operasi, minyak enjin mesti ditukar dan kartrij penapis minyak atau elemen diganti.**

[ECA11152]

EAUM2012

1000-1600 km (600-1000 mi)

Elakkan operasi panjang atas 7500 r/min.

8-4

Operasi dan panduan penting penungggangan

TIP

Jika kendaraan tersebut diletakkan di luar pagar atau tingkap kaca kedai, kunci pintar boleh beroperasi, dan orang lain dapat untuk memulakan enjin dan mengendalikan kendaraan. Silah matikan kunci pintar apabila meninggalkan kendaraan. (Lihat muka surat 4-8.)

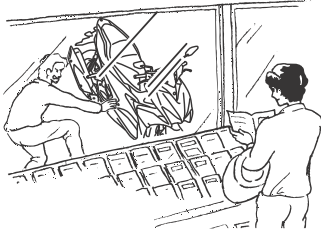

8

8-5

Operasi dan panduan penting penungggangan

Catatan Am

EAUU1241

Banyak kebaikan yang dapat diperolehi daripada penggunaan yang betul dan penyelenggaraan sebuah motosikal.

1. PELANGGAN BOLEH MENGGUNAKAN SEPENUHNYA POTENSI MOTOSIKAL YAMAHA

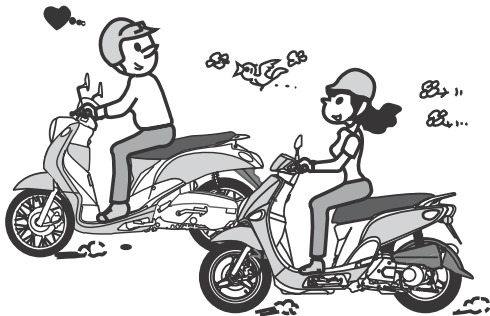

2. MOTOSIKAL DAPAT MENGEKALKAN KEUPAYAAN PRESTASINYA UNTUK TEMPOH LEBIH PANJANG

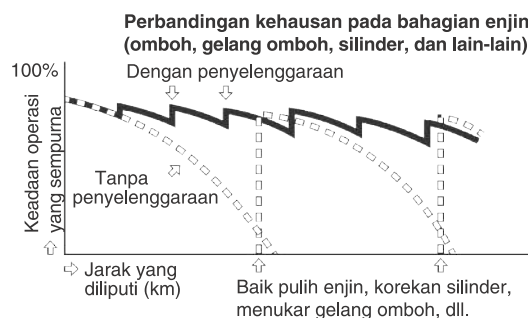

8

8-6

3. KOS BAHAN API DAN PERBELANJAAN PEMBAIKAN BOLEH DIMINIMUMKAN

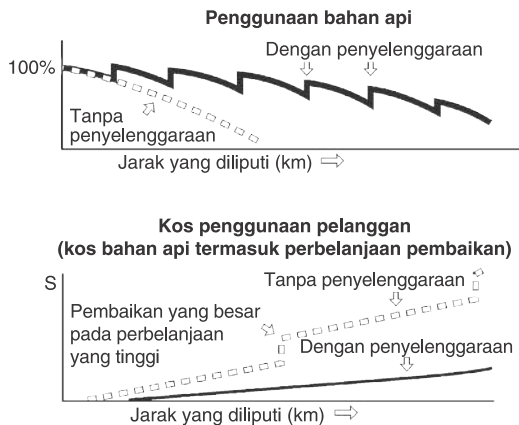

4. SEBUAH MOTOSIKAL BOLEH MENDAPAT PERMINTAAN HARGA TINGGI APABILA IA DITUKAR BELI SEBAGAI PRODUK TERPAKAI

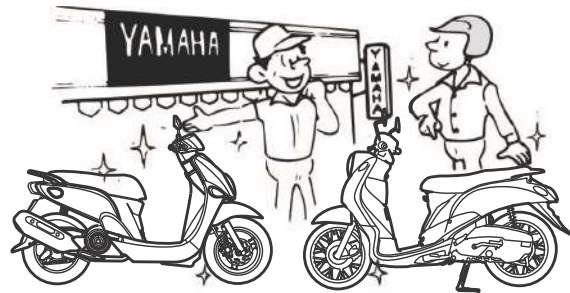

Penyelenggaraan berkala dan penyelarasan

Pemeriksaan berkala, penyelarasan EAU17246 dan pelinciran akan memastikan kenderaan anda di dalam keadaan yang paling selamat dan paling berkesan. Keselamatan adalah kewajipan pemilik/pengendali kenderaan. Perkara yang paling penting pemeriksaan kenderaan, pelarasan, dan pelinciran diterangkan pada halaman berikut.

Jarak masa diberikan dalam carta penyelenggaraan berkala harus dianggap sebagai panduan umum di bawah keadaan penunggang biasa. Walau bagaimanapun, bergantung kepada cuaca, kawasan, geografi lokasi, dan kegunaan individu, jarak masa penyelenggaraan mungkin perlu dipendekkan.

AMARAN

EWA10322

Kegagalan untuk mengekalkan kenderaan atau melaksanakan aktiviti penyelenggaraan tidak tepat boleh meningkatkan risiko kecederaan atau kematian semasa servis atau semasa gunakan kenderaan. Jika anda tidak biasa dengan servis kenderaan, dapatkan pegedar Yamaha untuk melakukan servis.

AMARAN

EWA15123

Matikan enjin ketika melakukan penyelenggaraan melainkan jika ditetapkan.

- Enjin yang berfungsi mempunyai bahagian yang bergerak dapat menangkap bahagian badan atau pakaian dan bahagian elektrik yang boleh menyebabkan renjatan atau kebakaran.
- Menjalankan enjin ketika servis boleh menyebabkan kecederaan mata, luka bakar, kebakaran atau keracunan karbon monoksida - mungkin membawa kepada kematian. Lihat muka surat 2-3 untuk maklumat lanjut mengenai karbon monoksida.

AMARAN

EWA15461

Cakera brek, angkup, dram, dan pelapik boleh menjadi sangat panas semasa digunakan. Untuk mengelakkan kebakaran mungkin, biarkan komponen brek sejuk sebelum menyentuh mereka.

Beg alatan pemilik

EAU39692

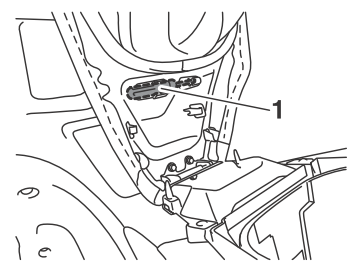

1. Beg alatan pemilik

Beg alatan pemilik ini terletak di bawah kerusi penumpang. (Lihat m/s 6-15.) Maklumat servis termasuk buku panduan dan alatan yang disediakan dalam beg alatan pemilik bertujuan membantu anda di dalam melaksanakan pencegahan penyelenggaraan dan pembaikan kecil. Bagaimanapun, alat tambahan seperti tork sepana juga perlu digunakan untuk kerja penyelenggaraan yang cekap.

TIP

Jika anda tidak mempunyai alat atau pengalaman yang diperlukan untuk kerja tertentu, dapatkan wakil Yamaha untuk membantu anda.

Penyelenggaraan berkala dan penyelarasan

EAU46882

TIP

- Pemeriksaan tahunan wajib dilakukan setiap tahun, kecuali jika penyelenggaraan berdasarkan jarak kilometer telah dilakukan.
- Dari 16000 km, ulangi lat tempoh penyelenggaraan bermula dari 4000 km.
- Item yang bertanda harus dilakukan oleh seorang wakil penjual Yamaha kerana mereka memerlukan alat-alat khusus, data dan kemahiran teknikal.

Carta penyelenggaraan berkala untuk sistem kawalan pelepasan

EAU46932

NO.	PERKARA	PEMERIKSAAN ATAU KERJA PENYELENGGARAAN	BACAAN ODOMETER (yang mana tiba dahulu)					PEMERIKSAAN TAHUNAN
			1000 km atau 1 bulan	4000 km atau 4 bulan	7000 km atau 7 bulan	10000 km atau 10 bulan	13000 km atau 13 bulan	
1 *	Saluran bahan api	• Periksa hos bahan api bagi kebocoran dan kerosakan.		√	√	√	√	√
2 *	Penapis bahan api	• Periksa keadaan. • Gantikan jika perlu.	Setiap 12000 km (7500 mi)					
3	Palam pencucuh	• Periksa keadaan. • Bersih dan laraskan jarak.		√	√	√	√	
		• Gantikan.	Setiap 10000 km (6000 mi)					
4 *	Injap	• Periksa gerak bebas injap. • Laraskan.			√		√	
5 *	Penyuntik bahan api	• Periksa kelajuan enjin melahu.		√	√	√	√	√
6 *	Sistem ekzos	• Periksa untuk kebocoran. • Ketatkan jika perlu. • Gantikan gasket jika perlu.		√	√	√	√	√

9-2

9

Penyelenggaraan berkala dan penyelarasan

EAU0284

Penyelenggaraan am dan carta pelinciran

NO.	PERKARA	PEMERIKSAAN ATAU KERJA PENYELENGGARAAN	BACAAN ODOMETER (yang mana tiba dahulu)					PEMERIKSAAN TAHUNAN
			1000 km atau 1 bulan	4000 km atau 4 bulan	7000 km atau 7 bulan	10000 km atau 10 bulan	13000 km atau 13 bulan	
1 *	Pemeriksaan Sistem diagnostik	• Melaksanakan pemeriksaan dinamik menggunakan Yamaha alat diagnostik. • Semak kod ralat.	√	√	√	√	√	√
2	Elemen penapis udara	• Gantikan.	Setiap 16000 km (10000 mi)					
3	Hos penapis udara	• Bersihkan.	√	√	√	√	√	
4 *	Elemen bekas penapis udara V-belt	• Bersihkan. • Tukar jika perlu.		√	√	√	√	
5 *	Bateri	• Periksa voltan. • Cas jika perlu.	√	√	√	√	√	√
6 *	Brek hadapan	• Periksa operasi, paras cecair dan kebocoran cecair brek.	√	√	√	√	√	√
		• Gantikan pad brek.	Apabila digunakan melebihi had					
7 *	Brek belakang	• Periksa operasi, paras cecair dan kebocoran cecair brek.	√	√	√	√	√	√
		• Gantikan pad brek.	Apabila digunakan melebihi had					
8 *	Hos brek	• Periksa kebocoran atau kerosakan. • Periksa untuk laluan yang betul dan pengapit.		√	√	√	√	√
		• Replace.	Setiap 4 tahun					
9 *	Cecair brek	• Gantikan.	Setiap 2 tahun					
10 *	Roda	• Periksa kehausan dan kerosakan.		√	√	√	√	

9-3

9

Penyelenggaraan berkala dan penyetaraan

NO.	PERKARA	PEMERIKSAAN ATAU KERJA PENYELENGGARAAN	BACAAN ODOMETER (yang mana tiba dahulu)					PEMERIKSAAN TAHUNAN
			1000 km atau 1 bulan	4000 km atau 4 bulan	7000 km atau 7 bulan	10000 km atau 10 bulan	13000 km atau 13 bulan	
11 *	Tayar	<ul style="list-style-type: none"> Periksa kedalaman bunga tayar dan kerosakan. Gantikan jika perlu. Periksa tekanan udara. Betulan jika perlu. 		√	√	√	√	√
12 *	Galas roda	<ul style="list-style-type: none"> Periksa kelonggaran atau kerosakan pada galas. 		√	√	√	√	
13 *	Galas stering	<ul style="list-style-type: none"> Periksa kelancaran pergerakan galas dan stering. Lincirkan dengan gris yang berasaskan lithium-soap. 	√	√	√	√	√	
14 *	Pengetat chasis	<ul style="list-style-type: none"> Pastikan kesemua nat, bolt dan skru diikat dengan ketat. 		√	√	√	√	√
15	Batang paksi tuil brek hadapan	<ul style="list-style-type: none"> Lincirkan dengan gris silikon. 		√	√	√	√	√
16	Batang paksi tuil brek belakang	<ul style="list-style-type: none"> Lincirkan dengan gris silikon. 		√	√	√	√	√
17	Tongkat sisi, tongkat tengah	<ul style="list-style-type: none"> Periksa operasi. Lincirkan dengan gris yang berasaskan lithium-soap. 		√	√	√	√	√
18 *	Suis tongkat sisi	<ul style="list-style-type: none"> Periksa operasi. 	√	√	√	√	√	√
19 *	Cabang depan	<ul style="list-style-type: none"> Periksa operasi dan kebocoran minyak. Tukar minyak cabang depan 		√	√	√	√	
20 *	Pemasangan penyerap hentakan	<ul style="list-style-type: none"> Periksa operasi dan kebocoran minyak penyerap hentakan. 		√	√	√	√	

9-4

9

Penyelenggaraan berkala dan penyetaraan

NO.	PERKARA	PEMERIKSAAN ATAU KERJA PENYELENGGARAAN	BACAAN ODOMETER (yang mana tiba dahulu)					PEMERIKSAAN TAHUNAN	
			1000 km atau 1 bulan	4000 km atau 4 bulan	7000 km atau 7 bulan	10000 km atau 10 bulan	13000 km atau 13 bulan		
21	Minyak enjin	<ul style="list-style-type: none"> Tukar. Periksa paras minyak dan kebocoran pada motosikal. 	√	Every 3000 km (1800 mi)					
22 *	Penapis minyak enjin	<ul style="list-style-type: none"> Bersihkan. 	√					√	
23 *	Sistem penyejuk	<ul style="list-style-type: none"> Periksa paras penyejuk dan kebocoran penyejuk untuk kenderaan. Gantikan penyejuk. 		√	√	√	√	√	
24	Minyak transmisi akhir	<ul style="list-style-type: none"> Periksa kebocoran minyak. Tukar. 	√	√	√	√	√		
25 *	V-belt	<ul style="list-style-type: none"> Periksa kerosakan dan kehausan. Gantikan. 			√	√	√	√	
26 *	Takal sekunder V-belt	<ul style="list-style-type: none"> Lincirkan. 		Every 25000 km (15500 mi)					
27 *	Suis brek hadapan dan belakang	<ul style="list-style-type: none"> Lincirkan. 	√	√	√	√	√	√	
28	Bahagian bergerak dan kabel	<ul style="list-style-type: none"> Lincirkan. 		√	√	√	√	√	
29 *	Cengkam pendikit	<ul style="list-style-type: none"> Periksa operasi. Periksa gerak bebas kebel pendikit dan laraskan jika perlu. Lincirkan pendikit & kabel. 		√	√	√	√	√	
30 *	Lampu, signal dan suis	<ul style="list-style-type: none"> Periksa operasi. Laraskan pancaran lampu utama. 	√	√	√	√	√	√	

9-5

9

TIP

- Penapis udara
 - Penapis udara model ini dilengkapi dengan elemen kertas bersalut minyak boleh guna, yang tidak boleh dibersihkan dengan udara yang termampat bagi mengelakkan kerosakan.
 - Elemen penapis udara perlu diganti dengan lebih kerap apabila menunggang di kawasan luar biasa basah atau berdebu.
- Bekas penapis udara V-belt
 - Penapis udara memerlukan servis yang lebih kerap jika anda menunggang di kawasan luar biasa basah atau berdebu.
- Servis brek hidraulik
 - Sentiasa memeriksa dan, jika perlu, perbetulkan paras cecair brek. Selepas menanggalkan silinder utama brek dan angkup, sentiasa menukar cecair brek.
 - Setiap dua tahun gantikan komponen dalaman silinder brek utama brek dan angkup, dan tukar cecair brek.
 - Gantikan salur brek setiap empat tahun dan jika ia pecah atau rosak.

Penyelenggaraan berkala dan penyelarasan

Menanggal dan memasang panel

Panel perlu ditanggalkan untuk melakkan kerja-kerja penyelenggaraan yang dibincangkan dalam bahagian ini. Rujuk bahagian ini setiap kali panel perlu ditanggalkan dan dipasang.

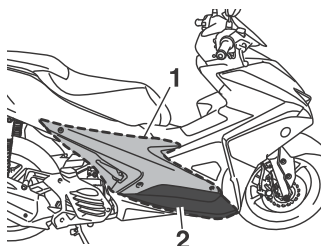

1. Panel A
2. Panel B

EAU18773

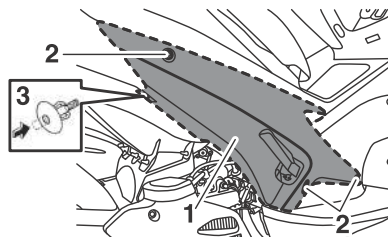

1. Panel A
2. Skru
3. Pengikat Skru

2. Dikanan tempat letak kaki penumpang dan kemudian tarik panel keluar.

Untuk memasang panel

1. Letakkan panel dalam kedudukan asal, kemudian pasang skru dan pengikat skru.

EAU77170

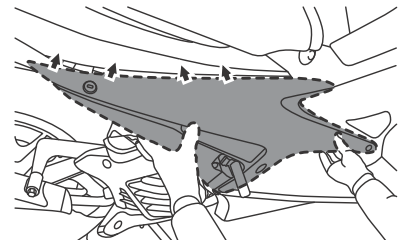

2. Letak balik kaki penumpang kanan kedudukan asalnya.

Panel B

Untuk menanggalkan panel

1. Keluarkan panel A.
2. Keluarkan floormat kanan dengan menarik.
3. Keluarkan skru dan bolt, dan kemudian tarik panel ke luar.

Panel A

Untuk menanggalkan panel

1. Keluarkan skru dan pengikat skru.

Penyelenggaraan berkala dan penyetaraan

EAUT2075

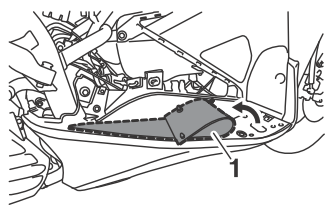

1. Papan lantai tika

Untuk memasang panel

1. Letakkan panel dalam kedudukan asal, kemudian pasang skru dan bolt

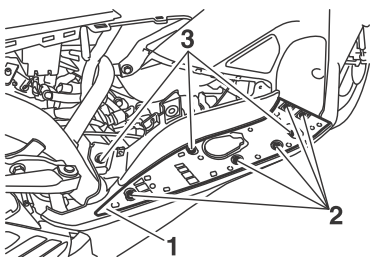

1. Panel B
2. skru
3. Bolt

2. Letakkan papan lantai tika ke kedudukan asal dan tolak ke bawah.
3. Pasang panel A.

Pemeriksaan palam pencucuh

Palam pencucuh adalah bahagian enjin yang penting, dimana ia mudah diperiksa. Memandangkan haba dan keketoran akan menyebabkan palam pencucuh perlahan-lahan terhakis, ia harus diperiksa dan di ganti dengan merujuk kepada rajah penyelenggaraan dan pelinciran berkala. Selain itu, keadaan palam pencucuh mempengaruhi keadaan enjin.

Untuk menanggalkan palam pencucuh

1. Tanggalkan panel A. (Lihat m/s 9-7.)
2. Tanggalkan penutup palam pencucuh.

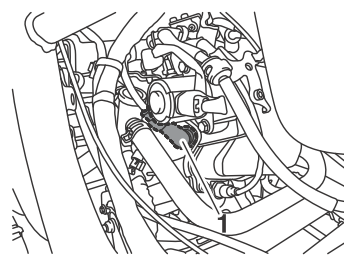

1. Penutup palam pencucuh
3. Tanggalkan palam pencucuh seperti yang ditunjukkan, dengan sepana palam pencucuh dan boleh didapati dari wakil Yamaha.

9-8

9

Penyelenggaraan berkala dan penyetaraan

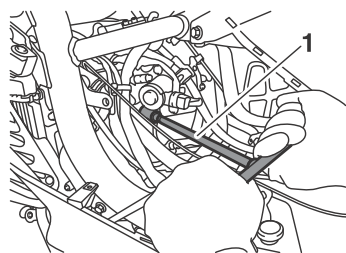

1. Palam pencucuh sapana

Untuk memeriksa palam pencucuh

1. Periksa disekeliling penebat porselin dan di tengah palam elektrod palam pencucuh berwarna kelabu yang sedikit cerah (Warna ini biasanya untuk motosikal yang ditunggang)

TIP

Jika palam pencucuh menunjukkan warna yang berbeza setelah digunakan enjin mungkin beroperasi secara tidak wajar. Jangan membaikinya sendiri. Sebaliknya, dapatkan wakil Yamaha untuk memeriksa kenderaan.

2. Periksa hakisan elektrod pada palam pencucuh dan karbon yang berlebihan atau kotoran lain, dan gantikannya jika perlu.

Palam pencucuh yang disyorkan:

NGK/CPR8EA9
DENSO/U24EPR-9

3. Ukur jarak palam pencucuh dengan alat pengukur ketebalan dan jika perlu, selaraskan jarak mengikut spesifikasi.

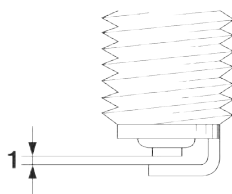

1. Sela palam pencucuh

Sela palam pencucuh:
0.8–0.9 mm (0.031–0.035 in)

Untuk memasang palam pencucuh

1. Bersihkan permukaan gasket palam pencucuh dan permukaan yang kotor, dan bersihkan sebarang keketoran pada ulir palam pencucuh.
2. Pasangkan palam pencucuh dengan spana palam pencucuh, dan kemudian ketatkannya kepada spesifikasi tork yang ditentukan

Tork pengetatan:

Palam pencucuh:
13 N·m (1.3 kgf·m, 9.4 lb·ft)

TIP

Jika tiada spana pengukur tork ketika memasang palam pencucuh, anggaran yang terbaik adalah dengan memulas selepas diketatkan dengan tangan. Walau 1/4 - 1/2 pusingan bagaimanapun, palam pencucuh haruslah diketatkan mengikut spesifikasi yang ditetapkan secepat yang mungkin.

3. Pasangkan penutup palam pencucuh

9-9

9

Penyelenggaraan berkala dan penyelarasan

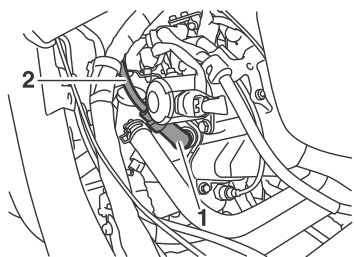

1. Penutup palam pencucuh
2. Palam pencucuh

4. Pasangkan panel

Minyak enjin dan penapis minyak

EAU62845

Paras minyak enjin perlu diperiksa sebelum setiap penunggang. Di samping itu, minyak mesti ditukar dan penapis minyak dibersihkan mengikut tempoh yang ditetapkan dalam penyelenggaraan berkala dan carta pelinciran.

Memeriksa paras minyak enjin

1. Letakkan motosikal secara tegak menggunakan pangsi tengah. Jika ia berkeadaan condong, bacaan akan menjadi tidak tepat.
2. Hidup dan panaskan enjin untuk beberapa minit, kemudian matikannya.
3. Tunggu beberapa minit sehingga minyak terkumpul, buka penutup ukur celup, lapkannya dengan kain bersih, masukkan ukurcelup (tanpa mengikatnya) untuk memeriksa paras minyak enjin.

⚠ AMARAN

Peredam dan pelindung peredam menjadi sangat panas semasa digunakan. Untuk mengelakkan kebakaran terjadi, biarkan peredam dan pelindung sejuk sebelum mengeluarkan penutup penapis minyak.

TIP

Minyak enjin sepatutnya ada di antara hujung ukur celup dan paras tahap maksimum.

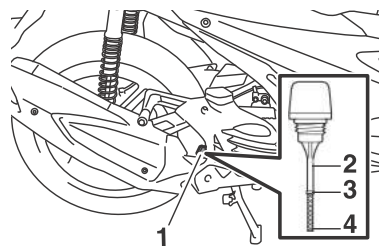

1. Penutup penapis minyak enjin
2. Minyak enjin ukurcelup
3. Tanda paras maksimum
4. Hujung minyak enjin ukurcelup

4. Jika paras minyak enjin berada atau lebih rendah daripada paras minima, tambahkan minyak yang secukupnya untuk menaikkan paras minyak ke tahap yang sepatutnya.
5. Masukkan pengukurcelup ke dalam lubang mengisi minyak enjin, kemudian ketatkan penutup pengukurcelup.

9

9-10

Penyelenggaraan berkala dan penyelarasan

Untuk menukar minyak enjin dan membersihkan penapis minyak

1. Hidupkan enjin, panaskan enjin beberapa minit, selepas itu matikan suis.
2. Letakan bekas minyak di bawah enjin untuk mengumpul minyak enjin terpakai.

Buka penutup penapis minyak enjin dan salurkan bolt B untuk mengalirkan minyak dari kotak engkol.

PERHATIAN: Apabila membuka palam buangan, "O-ring", spring pemampatan dan penapis minyak akan jatuh keluar. Jangan hilang kan komponen yang disebutkan ini.

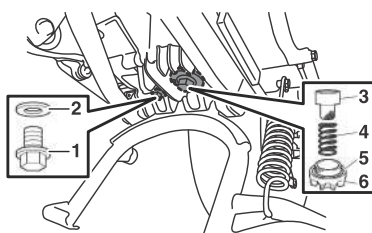

1. Palam buanganminyak enjin A
2. Gasket
3. Penapis minyak
4. Spring pemampatan
5. O-ring
6. Palam buanganminyak enjin B

TIP

Apabila menukar minyak enjin, keluarkan palam pembuangan A. Apabila menukar minyak enjin dan pembersihan penapis minyak enjin, keluarkan palam pembuangan B juga.

4. Bersihkan penapis minyak enjin dengan pelarut, dan kemudian periksa jika ada kerosakan dan menggantikannya jika perlu.

5. Pasangkan penapis minyak enjin, spring pemampatan, palam pembuangan minyak enjin dengan yang O-ring yang baru, dan kemudian ketatkan palam pembuangan dengan tork yang dinyatakan.

TIP

Pastikan bahawa O-ring di kedudukan yang betul.

Tork pengetatan:

Palam pembuangan minyak enjin A:
20 Nm (2.0 m-kgf, 14 ft-lbf)
Palam pembuangan minyak enjin B:
32 Nm (3.2 m-kgf, 23 ft-lbf)

6. Tambah minyak enjin yang disorkan dan kemudian tutupkan tudung penapis minyak dengan ketat.

Minyak yang disorkan:

Lihat muka surat 11-1.

Muatan minyak:

0.90 L (0.95 US qt, 0.79 Imp.qt)

TIP

Pastikan anda mengelap tumpahan minyak di mana-mana bahagian enjin dan ekzos selepas sistem telah sejuk.

9

9-11

Penyelenggaraan berkala dan penyelarasan

PERHATIAN

- Untuk mengelakkan kelinciran klac (minyak enjin juga melincirkan klac), tidak mencampurkan mana-mana bahan kimia tambahan. Jangan gunakan minyak dengan spesifikasi diesel daripada "CD" atau minyak yang lebih berkualiti dari yang ditetapkan. Selain itu, jangan menggunakan minyak label "Memelihara TENAGA II" atau lebih tinggi.
- Pastikan tiada bahan asing memasuki kotak engkol.

7. Hidupkan enjin, dan biarkan selama beberapa minit semasa memeriksa kebocoran minyak. Jika minyak bocor, segera matikan enjin dan periksa puncanya.
8. Matikan enjin, dan kemudian periksa tahap minyak dan betulkan-nya jika perlu.

Minyak transmisi akhir

EAU67820

Bekas transmisi akhir mesti diperiksa bagi kebocoran minyak sebelum setiap penunggang. Jika terdapat kebocoran dapatkan pengedar Yamaha untuk memeriksa dan membaiki motosikal. Di samping itu, minyak transmisi akhir perlu ditukar seperti berikut pada jarak tempoh yang dinyatakan dalam penyelenggaraan berkala dan carta pelinciran.

1. Hidupkan enjin, panaskan minyak transmisi akhir dengan menunggang motosikal selama beberapa minit, dan kemudian berhentikan enjin.
2. Letakkan motosikal pada tongkat tengah.
3. Letakkan dulang minyak di bawah bekas transmisi akhir untuk mengumpul minyak yang digunakan.
4. Tanggalkan tutup pengisi minyak transmisi akhir dan O-ring dari bekas transmisi akhir.

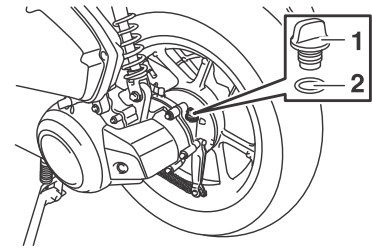

1. Penutup pengisi minyak transmisi akhir
2. O-ring

5. Tanggalkan bolt salur keluar minyak transmisi akhir dan gasket untuk mengalirkan minyak dari bekas transmisi akhir.

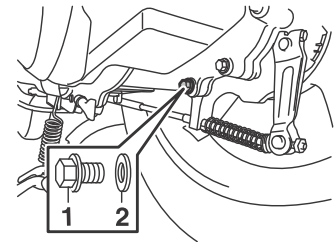

1. Palam pembuangan minyak transmisi akhir
2. Gasket

9-12

Penyelenggaraan berkala dan penyelarasan

6. Pasang bolt salur keluar minyak transmisi akhir dan gasket baru, kemudian ketatkan bolt untuk tork yang ditentukan.

Pengetatan tork:

Bolt salur keluar transmisi akhir:
20 Nm (2.0 m·kgf, 14 ft·lbf)

7. Isi semula jumlah yang ditetapkan dengan minyak transmisi akhir yang disarankan. **AMARAN! Pastikan bahawa tiada bahan asing memasuki bekas transmisi akhir. Pastikan tiada minyak terdapat di tayar atau roda.** [EWA11312]

Minyak transmisi akhir yang disarankan:

Lihat muka surat 11-1.

Kuantiti minyak:

0.15 L (0.16 US qt, 0.13 Imp. qt)

8. Pasang tutup pengisi minyak transmisi akhir dan O-ring yang baru, dan kemudian ketatkan tutup pengisi minyak.
9. Periksa bekas transmisi akhir bagi kebocoran minyak. Jika terdapat kebocoran, periksa puncanya.

Cecair Penyejuk

EAU20071

Tahap cecair penyejuk perlu diperiksa sebelum setiap perjalanan. Di samping itu, cecair penyejuk mesti ditukar mengikut tempoh dalam penyelenggaraan berkala dan carta pelinciran yang disyorkan.

Untuk memeriksa tahap penyejuk

1. Letakkan motosikal pada permukaan rata dan tahan ia dalam kedudukan tegak.

TIP

- Tahap cecair penyejuk mesti diperiksa semasa enjin berada dalam keadaan sejuk. Ini disebabkan oleh paras penyejuk akan berubah mengikut suhu enjin.
- Pastikan motosikal adalah dalam keadaan tegak semasa memeriksa paras minyak. Jika condong sedikit, bacaan akan salah.

2. Periksa paras cecair penyejuk dalam tangki cecair penyejuk.

TIP

Pastikan paras cecair penyejuk dalam tangki cecair penyejuk.

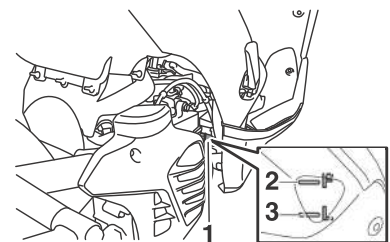

1. Tangki cecair penyejuk
2. Paras maksimum
3. Paras minimum

3. Jika penyejuk adalah pada atau di bawah tanda aras minimum, Alih keluar di floorboard mat dengan menarik

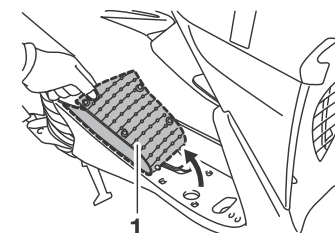

1. Floorboard mat

9-13

Penyelenggaraan berkala dan penyetaraan

4. Buka penutup takungan penyejuk.

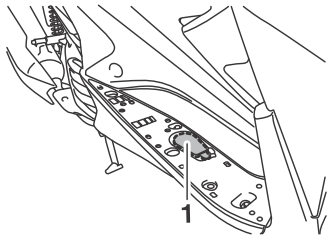

1. Tangki cecair penyejuk
3. Buka penutup takungan penyejuk, tambahkan bahan penyejuk pada tanda tahap maksimum, dan kemudian pasang semula penutup takungan. **AMARAN!** tukarkan penutup takungan penyejuk. **Jangan sekali-kali cuba untuk mengeluarkan penutup radiator ketika enjin panas.** [EWA15162]
PERHATIAN: Jika cecair penyejuk tiada, gunakan air suling atau air paip lembut bukan. **Jangan gunakan air keras atau air garam kerana ia akan memudaratkan enjin tersebut. Jika air telah digunakan gantikan dengan cecair**

penyejuk dengan secepat mungkin, jika tidak, sistem penyejukan tidak akan dilindungi daripada pengaratan dan hakisan. Jika air telah ditambah dengan bahan penyejuk, minta pender Yamaha memeriksa bahan antibeku kandungan bahan penyejuk secepat mungkin, jika tidak, keberkesanan penyejuk akan berkurang.

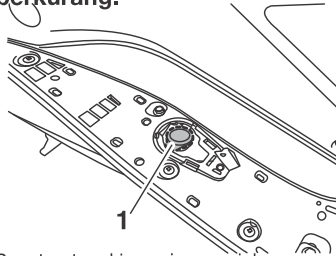

1. Penutup tangki cecair penyejuk

Cecair penyejuk yang syor

YAMAHA GENUINE COOLANT
Kapasiti tangki penyejuk (sehingga tahap paras maksimum):
0.13 L (0.14 US qt, 0.11 Imp.qt)

6. Install the coolant reservoir cover.
7. Place the right floorboard mat in the original position and push it downward to secure it.

9-14

Penukaran cecair penyejuk

EAU33032

Cecair penyejuk mesti ditukarganti dalam jangkamasa yang ditentukan dalam jadual penyelenggaraan berkala dan rajah pelinciran. Dapatkan pengedar YAMAHA untuk menukar-gantikan cecair penyejuk tersebut. **AMARAN!** **Jangan cuba membuka penutup radiator semasa enjin dalam keadaan panas.** [EWA10382]

9

Penyelenggaraan berkala dan penyetaraan

EAU67174

Penapis udara dan bekas V-belt elemen penapis udara

Elemen penapis udara perlu diganti dan bekas V-belt elemen penapis udara perlu dibersihkan pada jangka masa yang dinyatakan dalam penyelenggaraan berkala dan carta pelinciran. Perkhidmatan elemen penapis udara lebih kerap jika anda menunggang di kawasan basah atau berdebu. Penapis udara hos dan Vbelt penapis udara mesti kerap diperiksa dan dibersihkan jika perlu.

Memeriksa dan menggantikan elemen penapis udara

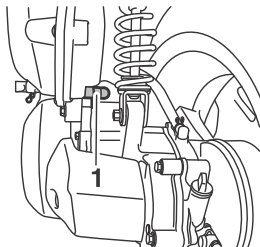

1. Hos penapis udara

1. Periksa bekas hos bawah penapis udara untuk kotoran terkumpul atau air.
2. Jika kotoran atau air boleh dilihat, keluarkan hos, bersihkannya, dan kemudian pasang semula.

TIP

Jika kotoran atau air ditemui dalam hos, pastikan untuk memeriksa elemen penapis udara untuk kotoran yang berlebihan atau kerosakan dan menggantikannya jika perlu.

Menggantikan elemen penapis udara

1. Letakkan kenderaan dalam keadaan bertongkat tengah
2. Keluarkan penutup penapis udara dengan mengeluarkan skru.

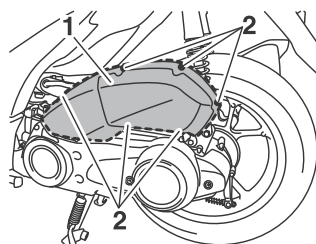

1. Penutup penapis udara
2. Skru

9-15

3. Pull the air filter element out.

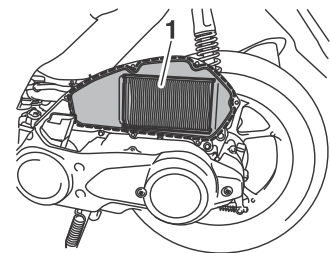

1. Elemen penapis udara
4. Pasang elemen ke dalam bekas penapis **PERHATIAN: Pastikan semua elemen masuk ke dalam ruang yang disediakan pada bekasnya. Enjin tidak patut berfungsi jika tanpa elemen penapis dipasang, jika tidak, ombok dan/atau silinder boleh menjadi terlalu haus.**

[ECA10482]

ECA21220

PERHATIAN

- Elemen penapis udara mesti digantikan pada selang yang ditetapkan dalam penyelenggaraan berkala dan carta pelinciran.

9

Penyelenggaraan berkala dan penyetaraan

- Keperluan elemen penapis udara penggantian lebih kerap jika anda menunggang di luar biasa basah atau kawasan berdebu.
- Jangan bersihkan elemen penapis udara dengan meniup dengan mampat udara.

5. Pasang penutup penapis udara dengan memasang skru.

Pembersihan bekas V-belt hos

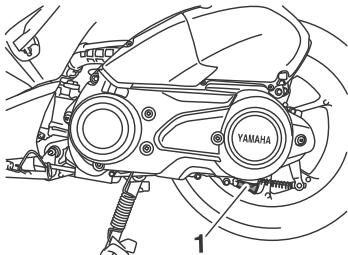

1. Periksa hos di sebelah belakang V-belt untuk kotoran atau air.
2. Jika kotoran atau air boleh dilihat, keluarkan hos daripada pengapit, bersihkan, dan kemudian pasang semula.

TIP
Jika kotoran atau air ditemui dalam pemeriksaan hos, pastikan untuk memeriksa kes V-belt elemen penapis udara untuk kotoran yang berlebihan atau kerosakan dan bersihkan atau menggantikannya jika perlu.

Pembersihan bekas V-belt penapis udara elemen

1. Letakkan motosikal dalam keadaan bertongkat tengah
2. Tanggalkan skru dan tarik bekas V-belt penapis udara elemen dari bekas V-belt.

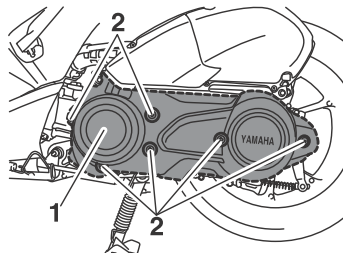

1. Bekas penutup penapis udara V-belt
2. Skru

3. Tarik bekas V-belt penapis udara elemen keluar dan bersihkan dengan solven. Selepas pembersihan, keluarkan baki solven ke dalam penapis udara elemen. **AMARAN!** Hanya gunakan pembersih pelarut yang khusus. Untuk mengelakkan risiko kebakaran atau letupan, jangan gunakan petrol atau pelarut yang mudah terbakar. [EWA10432]
PERHATIAN: Untuk mengelakkan kerosakan elemen penapis udara, kendalikan ia perlahan-lahan dan berhati-hati, dan tidak memulainya.

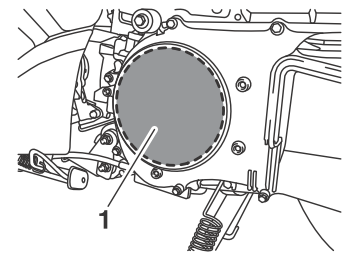

1. Bekas V-belt penapis udara elemen

9-16

9

Penyelenggaraan berkala dan penyetaraan

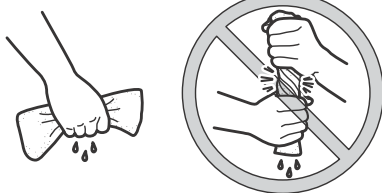

4. Letakkan jenis minyak yang dicadangkan ke atas permukaan elemen penapis udara dan perah lebih minyak.

TIP

- Elemen penapis udara perlu basah tetapi tidak menitis.
- Periksa elemen penapis udara yang berlebihan kotor atau kerosakan dan menggantikannya jika perlu.

Minyak yang disyorkan:

Minyak penapis udara Yamaha atau minyak penapis udara lain yang berkualiti

5. Pasangkan elemen ke dalam bekas V-belt.
6. Pasang penutup elemen penapis udara dengan memasang skru.

Periksaan gerak bebas kabel pendikit

EAU21386

Mengukur pendikit cengkaman gerak bebas seperti yang ditunjukkan.

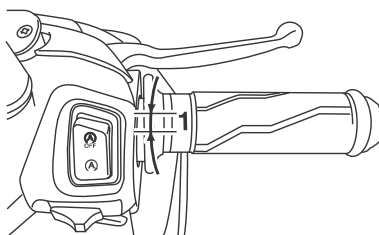

1. Gerak bebas kabel pendikit

Gerak bebas kabel pendikit
3.0–5.0 mm (0.12–0.20 in)

Penyelenggaraan cengkaman pendikit gerak bebas jika perlu, laraskan oleh wakil Yamaha.

Jarak bebas injap

EAU21402

Jarak bebas injap berubah apabila digunakan, menyebabkan pembakaran campuran udara minyak kurang tepat dan/ atau enjin berbunyi hingar. Untuk mengelakkan ini terjadi, hubungilah pendedar Yamaha untuk penyelenggaraan dan pelinciran yang khusus.

9

9-17

Penyelenggaraan berkala dan penyelarasan

Tayar

EAU64401

Tayar adalah satu-satunya hubungan antara motosikal dan jalan raya. Keselamatan bergantung pada penunggan kepada kawasan kecil. Oleh itu, adalah penting untuk mengekalkan tayar dalam keadaan baik pada setiap masa dan gantikan pada masa yang sesuai dengan yang tayar yang disyorkan.

Tekanan udara tayar

Tekanan udara tayar perlu diperiksa dan, jika perlu, diselaraskan sebelum setiap perjalanan.

EWA10504

⚠️ AMARAN

Tekanan tayar yang teruk motosikal akan beroperasi dengan tidak betul boleh menyebabkan kecederaan atau kematian dari kehilangan kawalan.

- Tekanan udara tayar mestilah diperiksa dan diselaraskan pada tayar sejuk (iaitu, apabila suhu tayar sama suhu sekeliling).
- Tekanan udara tayar mestilah

diselaraskan mengikut kelajuan menunggang dan dengan jumlah berat penunggang, penumpang, kargo, dan aksesori yang diluluskan untuk model ini.

Tekanan tayar udara (diukur pada d tayar sejuk):

Hadapan (1 orang):
200kPa(2.00 kgf/cm², 29 psi)
Belakang (1 orang):
225kPa(2.25 kgf/cm², 33 psi)
Hadapan (2 orang):
200kPa(2.00 kgf/cm², 29 psi)
Belakang (2 orang):
250kPa(2.50 kgf/cm², 36 psi)

Beban Maksimum*:

153 kg (337 lb) (GDR155-A)

* Jumlah berat penunggang, penumpang, kargo & aksesori

EWA10512

⚠️ AMARAN

Jangan sekali-kali melebihi muatan motosikal anda. Melebihi beban operasi sebuah motosikal boleh menyebabkan kemalangan.

Pemeriksaan tayar

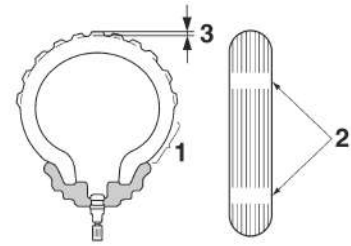

1. Tayar sisi
2. Penunjuk tayar haus
3. Kedalaman bunga tayar

Tayar hendaklah diperiksa sebelum setiap kali penungangan. Jika tayar mempunyai paku atau serpihan kaca di dalamnya, atau jika dinding sisi yang retak, mencapai had kedalaman bunga yang dinyatakan, minta wakil penjual Yamaha menggantikan tayar dengan segera.

Kedalaman bunga tayar minimum (depan dan belakang)
1.0 mm (0.04 in)

9

9-18

Penyelenggaraan berkala dan penyelarasan

⚠️ AMARAN

EWA10583

- Adalah berbahaya menunggang motosikal dengan tayar yang tidak berbunga. Jika bunga tayar menunjukkan garisan, dapatkan khidmat pihak wakil Yamaha untuk menggantikan tayar tersebut dengan segera.
- Penukaran barangan brek, tayar dan roda harus dikendalikan oleh wakil Yamaha yang berpengalaman
- Tayar yang pancit tidak disarankan untuk ditampal. Walaubagaimanapun, jika keadaan tidak mengizinkan, tampal tiub sebaik mungkin dan tukar tiub baru dan berkualiti secepat mungkin.
- Menunggang pada kelajuan sederhana selepas menukar tayar kerana permukaan tayar mesti akan "pecah dalam" untuk itu untuk membangunkan ciri-ciri yang optimum.

Maklumat tayar

Model ini dilengkapi tayar bertiub. Jangka tayar, walaupun ia tidak digunakan

nakan atau hanya digunakan sekali-sekala. Keretakan daripada bunga dan sisi roda, kadang-kadang disertai dengan ubah bentuk, adalah satu bukti menjadi lama. Tayar yang lama dan berusia hendaklah diperiksa oleh pakar tayar untuk memastikan kesesuaiannya untuk kegunaan selanjutnya.

EWA10462

⚠️ AMARAN

Tayar depan dan belakang, reka bentuk perlu menggunakan jenama yang sama, sebaliknya ciri-ciri pengendalian motosikal yang berbeza, boleh membawa kepada kemalangan.

Selepas ujian menyeluruh, hanya tayar yang disenaraikan di bawah ini telah diluluskan untuk model ini oleh Yamaha.

Tayar hadapan:

Saiz:
110/80-14M/C 53P
Pengilang/model:
IRC/SCT-005F

Tayar belakang:

Saiz:
140/70-14M/C 62P
Pengilang/model:
IRC/SCT-005R

Pemilihan roda

EAU21963

Untuk memaksimumkan prestasi, ketahanan dan operasi yang selamat bagi kenderaan anda, perhatikan perkara-perkara berikut mengenai roda yang disyorkan.

- Rim roda perlu diperiksa jika retak, melengkung atau kerosakan lain sebelum setiap menunggang. Jika terdapat kerosakan, minta seorang wakil penjual Yamaha menggantikan roda. Jangan cuba lakukan sendiri walaupun pembaikan kecil pada roda. Kerosakan atau keretakan roda mestilah diganti.
- Roda perlu seimbang, sama ada tayar atau roda telah ditukar atau diganti. Satu roda tidak seimbang boleh menyebabkan prestasi yang buruk, ciri-ciri pengendalian yang buruk, dan memendekkan hayat tayar.

9

9-19

Penyelenggaraan berkala dan penyetaraan

Pemeriksaan gerak bebas tuil brek hadapan

EAU49351

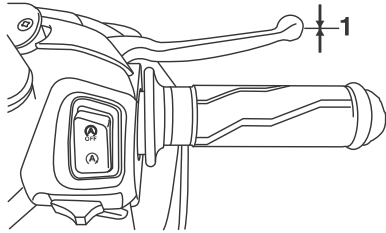

1. Tidak ada tuil brek gerak bebas

Ia sepatutnya tidak mempunyai gerak bebas langsung pada tuil brek hadapan. Jika ada, dapatkan pemeriksaan sistem brek daripada pengedar Yamaha.

AMARAN

Brek yang lembut dan kenyal menunjukkan kehadiran udara dalam sistem hidraulik. Jika terdapat gelembung udara di dalam sistem hidraulik, hubungi wakil Yamaha untuk membaikinya. Udara di dalam sistem hidraulik akan mengganggu

prestasi membrek, yang akan menyebabkan kehilangan kawalan dan berlakunya kemalangan.

Penyetaraan gerak bebas pedal belakang

EAU22172

Mengukur pendikit cengkaman gerak bebas sebagai ditunjukkan.

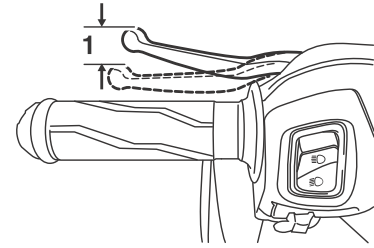

1. Penyetaraan gerak bebas tuil brek belakang

Penyetaraan gerak bebas tuil brek belakang

10.0–20.0 mm (0.39–0.79 in)

Dari semasa ke semasa periksa gerak bebas tuil brek dan, jika perlu, laraskan ia seperti berikut.

Untuk meningkatkan tuil brek belakang bebas bermain, bertukar nut penyetaraan ke arah (a). Untuk mengurangkan bebas bermain brek tuil, bertukar nut penyetaraan ke arah (b).

9

9-20

Penyelenggaraan berkala dan penyetaraan

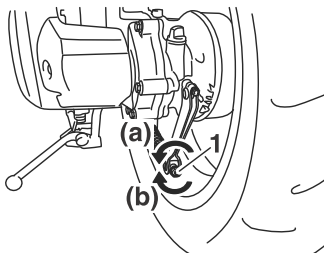

1. Tuil brek belakang bebas bermain menyesuaikan nut

EWA10651

AMARAN

Jika pelarasan yang betul tidak dapat dilakukan, dapatkan wakil Yamaha untuk melaraskannya.

Memeriksa pelapik brek depan dan gesel brek belakang

EAU22382

Pelapik brek depan dan gesel brek belakang mesti diperiksa dalam tempoh yang telah ditentukan dalam rajah penyelenggaraan dan pelinciran.

Pelapik brek depan

EAU22432

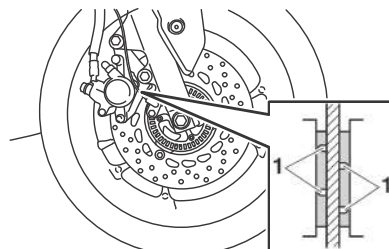

1. Pelapik brek depan menggunakan penunjuk alur

Setiap brek dilengkapi dengan satu penunjuk haus. Penunjuk haus ini membolehkan pemeriksaan kehausan pelapik brek dilakukan tanpa menanggalkan brek tersebut. Tekan brek dan periksa penunjuk haus. Sekiranya pelapik brek

telah haus sehingga hadnya, mintalah penjual Yamaha menggantikan pelapik

Gesel brek belakang

EAU22541

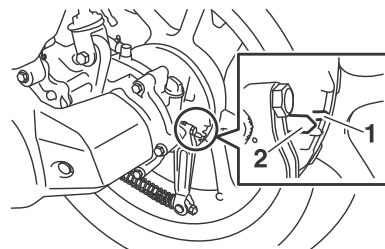

1. Penunjuk gesel brek belakang
2. Had garisan brek belakang

Penunjuk kerosakan adalah dilampirkan pada setiap brek. Penunjuk ini membolehkan pemeriksaan dibuat tanpa membuka brek itu. Tekankan brek dan perhatikan kedudukan penunjuk itu. Jika penunjuk sampai ke garisan paras kerosakan, minta penjual Yamaha menggantikan gesel tersebut sebagai satu set.

9

9-21

Penyelenggaraan berkala dan penyetaraan

Memeriksa paras cecair brek depan

Sebelum menunggang, pastikan cecair brek melebihi tanda aras minimum. (Letakkan hendal supaya cecair brek dalam takungan adalah separas tanah.) Jika perlu, tambahkan cecair brek.



1. Tanda aras minimum

Cecair brek disyorkan :

YAMAHA GENUINE BRAKE FLUID:
DOT 4-Plus (GDR155-A)

⚠ AMARAN

Penyelenggaraan yang tidak betul boleh menyebabkan kehilangan keupayaan untuk brek. perhatikan langkah berjaga-jaga ini:

- Cecair brek yang tidak mencukupi boleh membenarkan udara memasuki sistem brek, mengurangkan prestasi brek.
- Jangan biarkan air masuk brek takungan cecair semasa mengisi. Air ketara akan mengurangkan takat didih cecair dan boleh menyebabkan kunci wap.
- Untuk mengelakkan pencemaran, bersihkan penutup takungan dan pengisi sebelum mengeluarkan. Gunakan cecair brek dari bekas yang tertutup.
- Hanya gunakan cecair brek yang disyorkan; sebaliknya, getah pelekat bertambah buruk, menyebabkan kebocoran.

PERHATIAN

Cecair brek mungkin permukaan yang dicat akan rosak atau bahagian-bahagian plastik. Sentiasa bersihkan cecair yang tertumpah dengan serta-merta.

Menggunakan pelapik brek, ia adalah perkara biasa untuk cecair brek secara beransur-ansur mengalir ke bawah. Cecair brek paras rendah mungkin menunjukkan pelapik brek haus dan/atau kebocoran pada sistem brek; Oleh itu, pastikan anda memeriksa pelapik brek dan sistem brek untuk kebocoran. Jika tahap cecair brek turun secara mendadak, minta wakil penjual Yamaha periksa sebelum memulakan penunggangan.

9

9-22

Penyelenggaraan berkala dan penyetaraan

Penjualan cecair brek

Dapatkan penjual Yamaha untuk menukarkan cecair brek dalam masa yang telah dicatatkan di dalam rajah penyelenggaraan dan pelinciran. Jika terdapat kerosakan atau kebocoran "Oil seals", silinder utama dan kaliper, tukarkan dengan yang baru.

- "Oil seals": Tukar setiap 2 tahun.
- Hos brek : Tukar setiap 4 tahun.

Memeriksa V-belt

V-belt mesti diperiksa dan digantikan oleh seorang pengedar Yamaha pada jangka masa yang dinyatakan dalam penyelenggaraan berkala dan carta pelinciran.

Memeriksa dan melincirkan kabel

Operasi yang dijalankan oleh kabel kawalan dan keadaan kabel seharusnya diperiksa sebelum menunggang. Kabel haruslah diminyakkan jika perlu. Jika kabel rosak atau tidak bergerak dengan lancar, mintalah pihak penjual Yamaha untuk memeriksa atau menukarkannya. **AMARAN!** Kerosakan pada perlindungan kabel luar boleh menyebabkan pengurangan keselamatan dan gangguan menyebabkan dengan pergerakan kabel. Gantikan kabel yang rosak secepat mungkin untuk mengelakkan keadaan yang tidak selamat.

[EWA10712]

Pelincir yang disyorkan:

Pelincir kabel Yamaha atau kabel pelincir lain yang sesuai

9

9-23

Penyelenggaraan berkala dan penyetaraan

Pemeriksaan dan pelinciran pengcengkam pendikit dan kabel

EAU49921

Periksa operasi pengcengkam pendikit sebelum menunggang. Kabel perlu dilincirkan dan ditukar dalam tempoh tertentu seperti dalam rajah penyelenggaraan dan pelinciran. Kabel pendikit dilengkapi dengan penutup getah. Pastikan penutup dengan selamat dipasang.

Pelinciran tuil brek depan dan belakang

EAU43643

Pusat-pusat yang penting di bahagian depan dan belakang brek patut diletakkan pelincir seperti dalam rajah penyelenggaraan dan pelinciran.

Pelincir yang disyorkan:

- Tuil brek hadapan:
 - Gris silikon
- Tuil brek belakang:
 - Gris berasaskan sabun-litium

Tuil brek hadapan

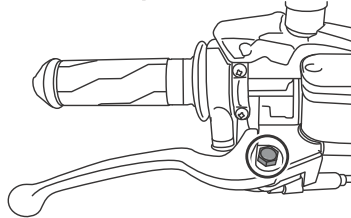

Tuil brek belakang

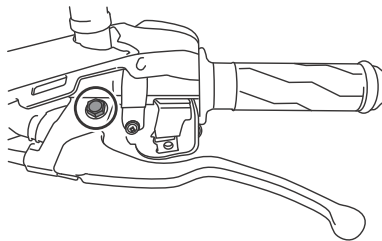

9-24

9

Penyelenggaraan berkala dan penyetaraan

Pemeriksaan dan pelinciran tongkat tengah dan tongkat sisi

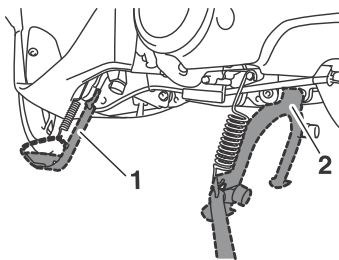

Operasi tongkat tengah dan tongkat sisi patutlah diperiksa sebelum penunggang dan bahan besi patut diminyakkan untuk melancarkannya.

EWA10742

⚠ AMARAN

Jika tongkat tengah dan tongkat sisi tidak berfungsi dengan lancar, hubungi penjual Yamaha untuk memeriksa atau membaikinya. Jika tidak, tongkat tengah dan tongkat sisi boleh menghubungi tanah dan mengalihkan perhatian pengendalian, yang mengakibatkan kemungkinan hilang kawalan.

Pelincir yang disyorkan:

- Gris berasaskan sabun-litium

Pemeriksaan sepit depan

EAU23273

Pemeriksaan keadaan sepit depan hendaklah dipertingkatkan mengikut tempoh yang dinyatakan dalam rajah penyelenggaraan dan pelinciran.

Cara memeriksa keadaan sepit depan

Periksa sama ada terdapat calar atau kerosakan pada bahagian tiub dalam dan kebocoran minyak yang berlebihan di sepit depan.

Cara memeriksa operasinya

- Letakkan motosikal di tempat rata dalam keadaan tegak.
Untuk mengelak daripada kecederaan, penahanan yang stabil dan kemas pada motosikal diperlukan supaya tidak mudah jatuh. [EWA10752]
- Menarik brek, sambil tekan dengan kuat pada bar pemegang ke bawah beberapa kali untuk memastikan sepit depan bergerak ke bawah dan ke atas secara lancar.

9

9-25

Penyelenggaraan berkala dan penyetaraan

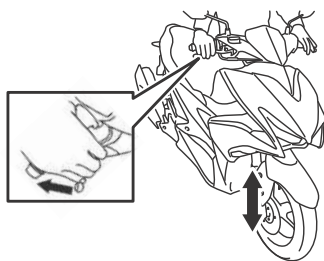

PERHATIAN

Jika terdapat apa-apa kerosakan atau gerakan sepih depan yang tidak lancar, sila hubungi penjual Yamaha untuk membaikinya.

Pemeriksaan stering

EAU45512

Galas-galas stering yang haus atau longgar adalah berbahaya. Adalah penting untuk memeriksa operasi stering dalam tempoh yang ditentukan dalam rajah penyelenggaraan dan pelinciran, seperti berikut.

1. Letakkan kenderaan di tongkat tengah. **AMARAN!** Untuk mengelakkan kecederaan, tahan kenderaan sehingga tidak terjatuh dengan teruk. [EWA10752]
2. Pegangkan hujung sepih depan motosikal dan cuba menggerakkannya ke depan dan ke belakang. Jika merasa sebarang gerak bebas, mintalah penjual Yamaha untuk memeriksa dan menyetarakan stering.

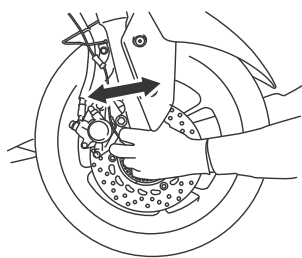

9-26

Pemeriksaan galas-galas roda

EAU23292

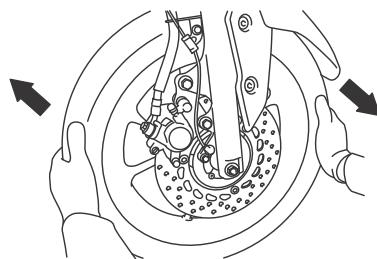

Pemeriksaan galas-galas roda haruslah dilakukan mengikut jadual penyelenggaraan. Sekiranya terdapat gerak bebas pada hab roda ataupun roda tidak dapat bergerak dengan lancar, dapatkanlah penjual Yamaha untuk memeriksa galas-galas roda itu.

9

Penyelenggaraan berkala dan penyetaraan

Bateri

EAU50292

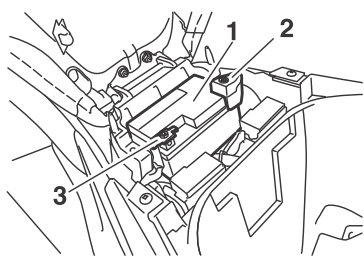

1. Bateri
2. Plumbum bateri positif (merah)
3. Plumbum bateri negatif (hitam)

Bateri terletak di bawah tempat duduk. (Lihat muka surat 6-15.)

Model ini dilengkapi dengan bateri VRLA (Valve Regulated Lead Asid). Oleh itu ia tidak memerlukan pemeriksaan elektrolit atau penambahan air bateri ke dalam bateri. Walau bagaimanapun, sambungan pada bateri perlu diperiksa dan ketatkannya jika perlu.

AMARAN

- Elektrolit bateri adalah beracun dan berbahaya dan boleh mengakibatkan kebakaran yang teruk dan sebagainya. Jauhi dari-

pada terkena kulit, mata atau pakaian. Sentiasa melindungi mata anda ketika bekerja berdekatan dengan bateri. Jika berlaku masalah, ikutilah langkah-langkah pertolongan cemas berikut.

- **LUAR:** Cuci dengan air yang banyak.
- **DALAM:** Minum banyak air atau susu dan segera memanggil seorang doktor.
- **MATA:** Cuci dengan air selama 15 minit dan dapatkan rawatan segera.
- **Bateri mungkin mengeluarkan gas letupan. Jauhilah bateri dari api, bunga api, putung rokok dan sebagainya. Pengaliran udara mestilah baik apabila mencaskan bateri di kawasan yang tertutup.**
- **JAUHI SEBARANG BATERI DARIPADA KANAK-KANAK.**

Mengemas bateri

Bawa bateri ke wakil Yamaha secepat mungkin sekiranya bateri menunjukkan ianya perlu dicas. Perlu diingati baha-

wa bateri mudah lemah jika motosikal ditambah dengan barang tambahan elektronik.

ECA16522

PERHATIAN

Untuk mengemas bateri jenis VRLA (Valve Regulated Lead Asid), memerlukan pengecas yang khas (voltan dibekalkan secara sekata). Menggunakan pengecas yang biasa boleh merosakkan bateri.

Menyimpan bateri

1. Apabila motosikal tidak akan digunakan selama sebulan atau lebih, tanggalkan bateri, caskan sepenuhnya dan simpan di tempat sejuk dan kering. **PERHATIAN!** Semasa menanggalkan bateri, pastikan suis utama dalam keadaan 'OFF', cabut pada penyambungan negatif dahulu sebelum penyambungan positif. [ECA16303]
2. Jika bateri disimpan untuk lebih dari dua bulan, bateri harus diperiksa sekurang-kurangnya sekali sebulan dan caskan sepenuhnya
3. Sebelum pemasangan, bateri perlu dicas sepenuhnya. **PERHATIAN:** Semasa menanggalkan bateri,

9-27

Penyelenggaraan berkala dan penyetaraan

pastikan suis utama dalam keadaan 'OFF', cabut pada penyambung negatif dahulu sebelum penyambungan positif.

4. Selepas pemasangan bateri pada kedudukan asal motosikal, pastikan sambungan terminal bateri di sambung dengan baik.

PERHATIAN

ECA16531

Pastikan bateri dicas sepenuhnya sebelum disimpan. Kerosakan mungkin terjadi sekiranya bateri disimpan tanpa di cas

Penggantian fius

EAU66795

Kotak fius, yang mengandungi fius bagi litar individu, terletak bawah tempat duduk. (Lihat muka surat 6-15.)

(GDR155-A)

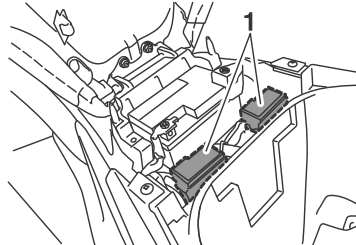

1. Kotak Fius

9

9-28

Penyelenggaraan berkala dan penyetaraan

(GDR155-A)

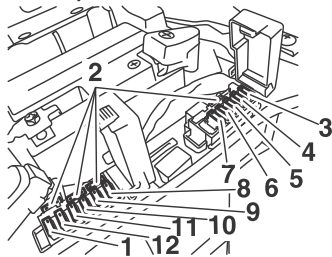

1. Fius utama
2. Fius ganti
3. Sistem cucuk fius bahan api
4. Fius sandaran
5. Fius pencucuhan
6. Fius lampu
7. Fius sistem isyarat
8. ABS solenoid fius
9. ABS moto fius
10. ABS unit kawalan fius
11. Sistem kunci pintar fius
12. Terminal fius 1 (untuk bantuan DC jack)

Jika fius meletup, gantikannya seperti berikut.

1. Matikan litar elektrik dan kemudian mematikan suis utama.
2. Buka kerusi itu. (Lihat muka surat 6-15.)
3. Keluarkan penutup bateri dengan mengeluarkan skru.

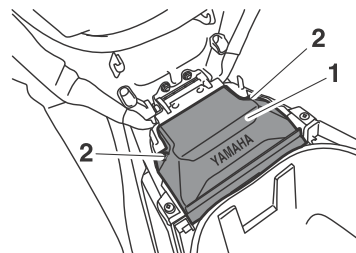

1. Battery cover
2. Screw

4. Keluarkan fius yang meletup, dan kemudian pasang fius aliran elektrik baru yang disyorkan. **AMARAN!** Jangan gunakan fius daripada aliran elektrik yang lebih tinggi daripada yang disyorkan untuk mengelakkan daripada kerosakan besar kepada sistem elektrik dan mungkin berlaku kebakaran.

Fius yang disyorkan:

- Fius utama: 30.0 A
- Terminal fuse 1: 2.0 A
- Fius lampu utama: 7.5 A
- Fius sistem isyarat: 7.5 A
- Fius pencucuhan: 7.5 A
- Fius sistem kunci pintar: 2.0 A (GDR155-A)
- Fius moto ABS: 10.0 A (GDR155-A)
- Fius cucuk sistem bahan api: 7.5 A
- Fius solenoid ABS: 7.5 A (GDR155-A)
- Fius unit kawalan ABS: 2.0 A (GDR155-A)
- Fius sokongan: 7.5 A

5. Hidupkan suis utama, dan kemudian menghidupkan litar elektrik untuk memeriksa jika peranti yang beroperasi.

9

9-29

Penyelenggaraan berkala dan penyelarasan

TIP

Jika fuis segera meletup lagi, sila dapat bantuan dari wakil Yamaha untuk men yemak elektrik sistem.

6. Pasang penutup bateri dengan me pasang skru.
7. Tutup kerusi itu.

Lampu utama

EAU62850

EAUJ0700

Model ini dilengkapi dengan lampu utama jenis LED.

Jika lampu tidak menyala, jumpa pembekal Yamaha untuk memeriksa litar elektrik.

PERHATIAN

ECA16581

Jangan melekatkan apa-apa jenis filem gelap atau pelekat pada kanta lampu utama.

Menukar mentol lampu bantuan

Model ini dilengkapi dengan dua lampu bantuan. Jika mentol lambu bantuan terbakar, gantikannya seperti berikut.

1. Letakkan motosikal pada tongkat tengah
2. Keluarkan soket lampu bantuan (bersama-sama dengan mentol) dengan pusing ke arah lawan jam.

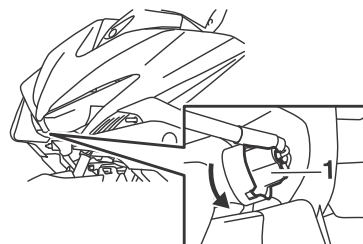

1. Soket mentol lampu bantuan

3. Keluarkan mentol yang terbakar dengan menariknya keluar.

9

9-30

Penyelenggaraan berkala dan penyelarasan

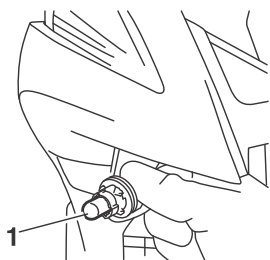

1. Mentol bantuan

4. Masukkan mentol baru ke dalam soket.
5. Pasang soket lampu bantuan (bersama-sama dengan mentol) dengan memutarnya lawan.

Lampu belakang/brek

EAU24182

EAU43054

Model ini dilengkapi dengan sebuah jenis LED lampu belakang/brek.

Jika lampu belakang/brek tidak menyala, dapatkan wakil penjual Yamaha untuk diperiksa.

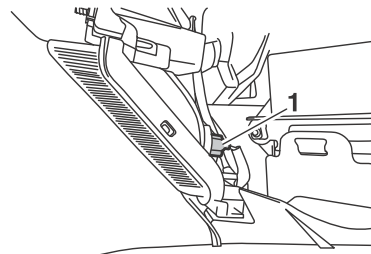

1. Soket mentol lampu bantuan

3. Keluarkan mentol yang terbakar dengan menariknya keluar.

9

9-31

Penyelenggaraan berkala dan penyetaraan

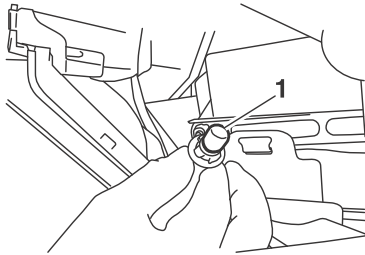

1. Mentol lampu isyarat

4. Pasang mentol baru ke dalam soket.
5. Pasang soket (bersama mentol) dengan memutarannya ke arah jam.

Penggantian mentol lampu belakang

EAUM1454

1. Untuk mengeluarkan unit lampu isyarat dengan mengeluarkan skru.

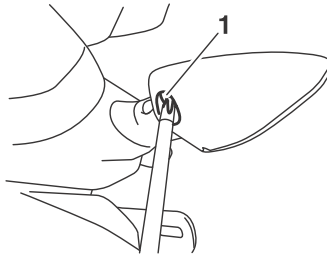

1. Skru
2. Keluarkan soket mentol (bersama mentol) dengan memutarannya arah lawan jam.
3. Keluarkan mentol yang terbakar dengan menarik.

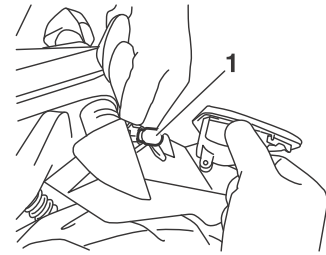

1. Mentol lampu isyarat

4. Pasangkan mentol baru ke dalam soket.
5. Pasangkan mentol baru ke dalam soket dengan menolak dalam dan mengubahnya mengikut arah jam.
6. Pasangkan unit lampu isyarat dengan pasang skru.

9

9-32

Penyelenggaraan berkala dan penyetaraan

Gantikan mentol plat lesen

1. Keluarkan mentol plat lesen dengan menggunakan skru.

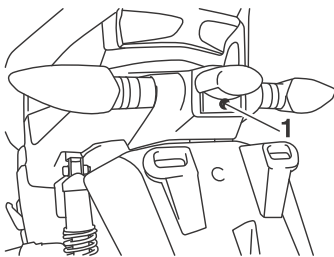

1. Skru
2. Keluarkan soket mentol plat lesen (bersama-sama dengan mentol) dengan menariknya keluar.

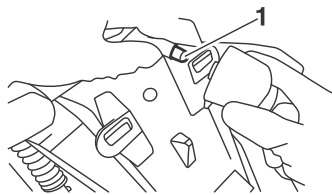

1. Mentol lampu lesen plat

3. Buang mentol yang terbakar keluar dengan menariknya keluar.
4. Masukkan mentol baru ke dalam soket.
5. Pasangkan soket (bersama dengan mentol) dengan menolak masuk.
6. Pasang lampu plat lesen dengan menggunakan skru.

Penyelesaian masalah

EAU60701

Walaupun motosikal Yamaha menerima pemeriksaan yang teliti sebelum penghantaran dari kilang, masalah mungkin berlaku semasa operasi. Sebarang masalah dalam sistem bahan api, mampatan, atau pengapian, sebagai contoh, boleh menyebabkan permulaan yang lemah dan kehilangan kuasa.

Carta penyelesaian masalah berikut mewakili prosedur cepat dan mudah untuk memeriksa sistem ini untuk diri sendiri. Walau bagaimanapun, sekiranya motosikal anda memerlukan pembaikan, bawanya ke wakil penjual Yamaha, yang mempunyai kakitangan yang mahir, alat yang diperlukan, pengalaman, dan mengetahui untuk servis motosikal dengan betul.

Gunakan bahagian alat penggantian yang tulen dari Yamaha. Alat ganti palsu mungkin kelihatan seperti bahagian Yamaha, tetapi kualiti rendah, mempunyai jangka hayat perkhidmatan yang lebih pendek dan boleh membawa kepada bil pembaikan mahal.

EWA15142

⚠️ AMARAN

Apabila memeriksa sistem bahan api, dilarang merokok, dan memastikan tidak membiarkan api terdedah atau bunga api di kawasan itu, termasuk lampu penunjuk dari pemanas air atau relau. Petrol atau wap petrol boleh menyalakan api atau meletup, menyebabkan kecederaan teruk atau kerosakan harta benda.

9

9-33

Penyelenggaraan berkala dan penyetaraan

Sistem kunci pintar penyelesaian masalah (GDR155-A)

Sila semak perkara-perkara berikut apa bila sistem kunci pintar tidak berfungsi.

- Apakah kunci pintar dihidupkan? (Lihat m/s 4-5.)
- Adakah bateri kunci pintar habis? (Lihat m/s 4-6.)
- Adakah bateri kunci pintar dipasang dengan betul? (Lihat m/s 4-6.)
- Apakah kunci pintar yang digunakan di lokasi yang gelombang radio yang kuat atau bunyi elektromagnet yang lain? (Lihat m/s 4-1.)
- Adakah anda menggunakan kunci pintar yang berdaftar kepada kenderaan tersebut?
- Adakah bateri kenderaan yang habis? Apabila bateri kenderaan itu habis, sistem kunci pintar tidak akan beroperasi. Sila caj bateri kenderaan atau diganti. (Lihat m/s 9-27.)

Jika sistem kunci pintar tidak berfungsi selepas memeriksa perkara di atas, mempunyai peniaga Yamaha memeriksa kunci pintar sistem.

TIP

Lihat 'Mod kecemasan' pada muka surat 9-38 untuk maklumat mengenai menghidupkan enjin tanpa kunci pintar.

EAU76843

Berhenti dan memulakan sistem penyelesaian masalah (GDR155-A)

Jika masalah berlaku, semak yang berikut sebelum mengambil kenderaan ke wakil Yamaha.

Lampu penunjuk Berhenti dan memulakan sistem tidak menyala.

1. Adakah suis utama dihidupkan?
2. Adakah suis Berhenti dan memulakan sistem set ke 'A'?
3. Adakah enjin memanaskan secukupnya selepas bermula?
4. Selepas enjin telah memanaskan, adakah enjin dibiarkan melahur bagi tertentu jangka masa?
5. Adakah perjalanan kenderaan pada kelajuan 10 km/j atau lebih tinggi?

9-34

Walaupun keadaan sebelumnya bertemu, Berhenti dan Mula sistem boleh tidak mengaktifkan dalam usaha untuk memeriksa bateri kuasa. Dalam kes ini, terus memandu kenderaan.

Tambahnya, sistem mula dan berhenti lampu penunjuk tidak akan menyala jika lampu amaran masalah enjin dihidupkan. Jika lampu penunjuk Berhenti dan Mula sistem tidak menyala sila hubungi wakil Yamaha untuk memeriksa kenderaan secepat mungkin.

Lampu penunjuk Berhenti dan Mula sistem telah menyala, tetapi enjin tidak berhenti secara automatik.

1. Adakah kenderaan berhenti sepenuhnya?
Enjin tidak boleh berhenti secara automatik sehingga kenderaan itu berhenti untuk tempoh masa yang tertentu. Cuba membawa kenderaan berhenti sepenuhnya.
2. Cengkaman pendikit dipadam?
Enjin tidak berhenti secara automatik jika cengkaman pendikit dalam kedudukan tidak ditutup sepenuhnya.

9

Penyelenggaraan berkala dan penyetaraan

Pusingkan cengkaman pendikit sepenuhnya kedudukan tertutup.

Jika enjin masih tidak berhenti secara automatik, kemudian hubungi wakil Yamaha untuk memeriksa kenderaan.

Selepas enjin dihentikan oleh Berhenti dan Mula System, enjin tidak dimulakan semula walaupun pendikit cengkaman dihidupkan.

1. Adakah Sistem Berhenti dan Mula suis ditetapkan kepada 'A'?'
Jika Suis tukar ke Sistem Berhenti dan Mula set kepada 'A' walaupun Berhenti dan Sistem Mula diaktifkan, Berhenti dan Sistem Mula akan menjadi tutup.
2. Telah sidestand yang dikendalikan?
Apabila sidestand diturunkan, Sistem Berhenti dan Mula dinyahaktifkan.
3. Telah enjin kiri dihentikan oleh Sistem Berhenti dan Mula untuk tempoh masa yang lama?

Jika enjin dibiarkan dihentikan oleh Berhenti dan Mula System bagi yang panjang tempoh masa, bateri boleh menjadi dilepaskan.

Jika enjin masih tidak memulakan semula selepas anda menyemak syarat-syarat terdahulu, hubungi wakil Yamaha untuk memeriksa kenderaan.

9

Carta penyelesaian masalah

Masalah menghidupkan enjin atau prestasi yang kurang berkuasa

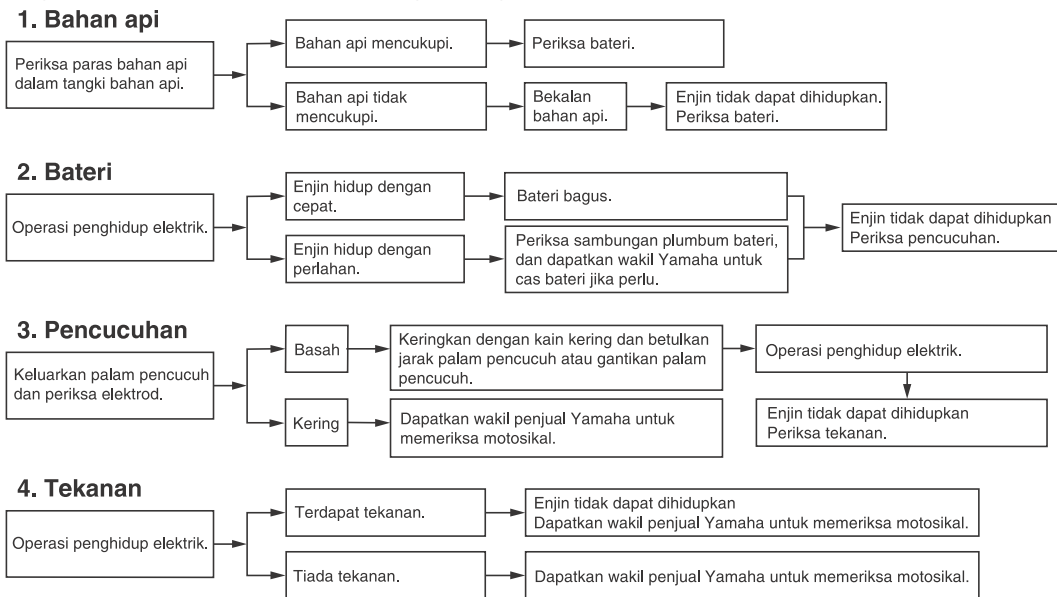

Penyelenggaraan berkala dan penyelarasan

Enjin terlampau panas

⚠️ AMARAN

- Jangan tanggalkan penutup radiator apabila enjin dan radiator yang panas. Cecair dan wap panas mungkin keluar dengan tekanan yang tinggi, boleh menyebabkan kecederaan yang teruk. Pastikan anda tunggu sehingga enjin sejuk.
- Selepas keluarkan bolt pemegang penutup radiator, letakkan kain tebal, seperti tuala, atas penutup radiator, dan perlahan-lahan pusingkan penutup mengikut arah lawan jam untuk menahan tekanan dalam radiator. Apabila bunyi desiran berhenti, tekan penutup ke bawah serta pusingkan mengikut arah lawan jam, dan kemudian keluarkan penutup.

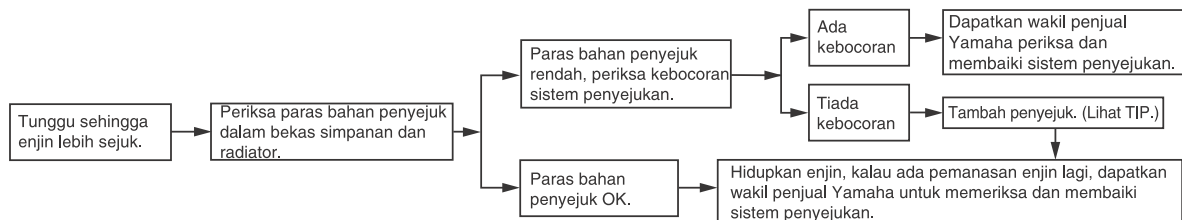

TIP

Jika bahan penyejuk tidak boleh didapati, air paip boleh digunakan buat sementara waktu, dengan syarat ditukar kepada bahan penyejuk yang disyorkan secepat mungkin.

Penyelenggaraan berkala dan penyelarasan

EAU76560

Mod kecemasan (GDR155-A)

Apabila kekunci pintar hilang atau rosak, atau baterinya telah dilepaskan, kenderaan masih boleh dihidupkan dan enjin bermula. Anda perlu nombor pengenalan sistem utama. (Lihat m/s 4-3.)

Untuk mengendalikan kenderaan dalam keadaan mod kecemasan

1. Hentikan kenderaan di tempat yang selamat dan putar suis utama ke "OFF".
2. Tolak suis tombol utama selama 5 saat sehingga sistem kunci pintar lampu penunjuk sekali, kemudian lepaskannya. Ulangi dua lagi masa. Pintar penunjuk sistem kunci berkelip selama tiga saat untuk menandakan peralihan ke mod kecemasan.

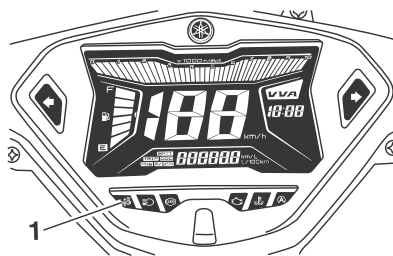

1. Sistem kunci pintar lampu penunjuk " " " "

3. Selepas penunjuk sistem kunci pintar menyala off, masukkan pengenalan nombor seperti berikut.

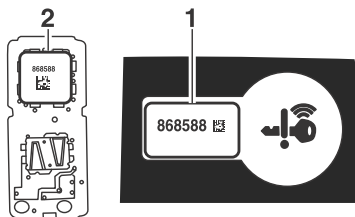

1. Kad pengenalan nombor
2. Pengenalan nombor

4. Memasukkan nombor pengenalan dilakukan dengan mengira jumlah berkelip penunjuk sistem kunci pintar.

Sebagai contoh, jika pengenalan nombor adalah 123456:
Tolak dan tahan tombol.

Pintar penunjuk sistem kunci akan mula berkelip.

↓



Lepaskan tombol selepas pintar utama berkelip lampu penunjuk sistem sekali.

↓

Digit pertama pengenalan nombor telah ditetapkan sebagai "1".

↓

Tolak dan tahan tombol lagi.

↓

9

9-38

Penyelenggaraan berkala dan penyelarasan



Lepaskan tombol selepas pintar kunci utama berkelip lampu penunjuk sistem dua kali.

↓

Digit kedua telah ditetapkan sebagai "2".

↓

Ulangi prosedur di atas sehingga semua digit nombor pengenalan telah ditetapkan. Kunci pintar lampu penunjuk sistem akan berkelip selama 10 saat jika pengenalan yang betul nombor dimasukkan.

- Apabila tidak ada operasi tombol selama 10 saat semasa proses bilangan masukkan pengenalan.
- Apabila pintar penunjuk sistem kunci lampu dibenarkan untuk berkelip sembilan kali atau lebih.
- nombor pengenalan tidak dimasukkan dengan betul.

5. Walaupun penunjuk sistem kunci pintar lampu dihidupkan, menolak tombol sekali lagi untuk kecemasan mod. Kunci pintar lampu penunjuk akan padam dan kemudian kembali selama kira-kira 4 saat.
6. Walaupun penunjuk sistem kunci pintar lampu menyala, putar suis utama ke "ON". Kenderaan itu boleh beroperasi seperti biasa.

TIP

9

Apabila salah satu daripada situasi berikut, mod kecemasan akan ditamatkan dan pintar penunjuk sistem kunci lampu akan berkelip dengan cepat untuk 3 saat. Dalam kes ini, bermula sekali lagi langkah 2.

9-39

Penjagaan dan penyimpanan motorsikal

Amaran pada warna malap

EAU37834

PERHATIAN

ECA15193

Sesetengah model bahagian sedia ada dilengkapi dengan warna malap. Pastikan dapatkan nasihat dari wakil penjual Yamaha mengenai produk untuk digunakan sebelum membersihkan motosikal. Menggunakan berus, bahan kimia keras atau membersihkan sebatian apabila membersihkan permukaan akan calar atau rosak. Wax juga tidak perlu digunakan untuk bahagian sedia ada yang berwarna malap.

Penjagaan

Reka bentuk motosikal yang semakin terbuka menunjukkan daya tarikan teknologi, tetapi ini juga menyebabkan ia tidak dapat menahan lasak. Walaupun komponen yang berkualiti tinggi digunakan, pengaratan dan penghakisan tetap akan berlaku. Paip ekzos yang berkarat mungkin tidak dapat diperhatikan dalam sebuah kereta, tetapi ia akan menjejaskan imej sebuah motosikal. Penjagaan yang kerap dan betul tidak hanya mematuhi syarat-syarat jaminan,

tetapi juga akan mengekalkan rupanya, melanjutkan hayat kegunaan dan mengoptimalkan prestasinya.

Sebelum pembersihan

1. Tutu saluran "muffler" dengan beg plastik selepas enjin dalam keadaan sejuk.
2. Pastikan semua penutup dan pengganding dan penyambung elektrik, termasuk penutup palam pencucuh, dipasang dengan ketat.
3. Buang kotoran degil, seperti minyak pada peti engkal dengan menggunakan ejen anti-gris dan berus, tetapi jangan gunakan produk tersebut pada "seal", gasket, rantai pemacu dan gandar roda. Sentiasa basuh kotoran dan minyak dengan air.

Pembersihan

ECA10773

PERHATIAN

- Elakkan menggunakan asid yang kuat untuk membersihkan roda, terutama pada spoked roda. Jika produk tersebut digunakan untuk menghilangkan kotoran de-

gil, jangan tinggalkan pencuci di tempat berkenaan lebih lama daripada yang disyorkan. Bilas dengan rapi kawasan tersebut dengan air, keringkan dengan segera dan gunakan semburan perlindungan hakisan.

- Pembersihan yang tidak betul boleh merosakkan bahagian plastik (seperti penutup, panel, cermin depan, kanta lampu, kanta meter, dan lain-lain) dan "mufflers". Gunakan kain bersih atau span yang lembut dengan air untuk membersihkan plastik. Jika bahagian plastik tidak dibersihkan dengan sempurna menggunakan air, cairkan bahan pencuci yang lembut dengan air. Pastikan anda bersihkan sisa bahan pencuci menggunakan air yang banyak, kerana ia berbahaya untuk bahagian plastik.
- Jangan gunakan bahan kimia yang keras di bahagian plastik. Elakkan dari menggunakan kain atau span yang tersentuh bahan pencuci yang kuat, pelarut, ba-

10

10-1

Penjagaan dan penyimpanan motorsikal

han api(minyak petrol), agen penanggal karat atau penyekat, cecair brek, agen antibeku atau elektrolit.

- Jangan gunakan pembasuh tekanan tinggi atau jet stim kerana ia akan menyebabkan resapan air dan kemerosotan pada bahagian-bahagian berikut: Penutup (untuk roda dan bering swingarm, cabang hadapan dan brek), komponen elektrik (soket, penyambung dan lampu-lampu) saluran hembusan dan lubang angin.
- Untuk motosikal yang dilengkapi dengan pelindung angin, jangan gunakan ejen pencuci yang kuat atau span yang kasar dimana ia akan mengakibatkan pudar dan calar. Sesetengah sebatian pembersih untuk plastik mungkin meninggalkan calar terhadap pelindungan angin. Sebelum menggunakannya, cuba ejen pencuci di tempat terlindung pada pelindungan angin. Sekiranya pelindungan angin calar, gunakan sebatian

mengilap yang berkualiti untuk menghilangkan calar.

Selepas penggunaan biasa

Tanggalkan kotoran dengan air suam, pencuci yang lembut, dan span yang lembut dan bersih, dan kemudiannya membilas secukupnya dengan air yang bersih. Gunakan berus gigi atau berus botol untuk tempat yang susah dicapai. Kotoran degil dan serangga akan ditanggalkan dengan mudah sekiranya bahagian tersebut ditutup dengan kain basah untuk beberapa minit sebelum pembersihan.

Selepas menunggang dalam hujan atau berhampiran laut

Disebabkan garam laut akan menghakis lakukan langkah-langkah berikut selepas setiap menunggang dalam hujan atau berhampiran laut.

1. Bersihkan motosikal dengan air sejuk dan bahan pencuci yang lembut, selepas enjin sejuk.
- PERHATIAN: Jangan gunakan air panas kerana akan menambahkan hakisan tindakan garam.**

[ECA10792]

2. Gunakan semburan perlindungan hakisan pada semua logam, termasuk permukaan chrome, saduran nikel, untuk mengelakkan hakisan.

Selepas pembersihan

1. Kering motosikal dengan kain serap atau kain yang menyerap.
2. Segera kering rantaian pemacu dan melincirkan untuk mengelakkan ia daripada berkarat.
3. Gunakan pengilat krom untuk sinar-krom, aluminium dan bahagian yang tidak berkarat, termasuk sistem ekzos. (Peluntur warna melalui terma pada bahagian bahan yang tidak berkarat sistem ekzos boleh ditanggalkan melalui menggilap.)
4. Untuk mengelakkan hakisan, disyorkan menggunakan semburan perlindungan hakisan pada semua logam, termasuk permukaan chrome dan saduran nikel.
5. Gunakan semburan minyak sebagai pencuci sejagat untuk mengeluarkan apa-apa kotoran yang tertinggal.
6. Baiki kerosakan cat kecil yang disebabkan oleh batu-batu, dan lain-lain.
7. Licinkan permukaan yang dicat.

10

10-2

Penjagaan dan penyimpanan motorsikal

8. Biarkan motosikal kering sebelum menyimpan atau menutupinya.

EWA11132

AMARAN

Bahan pencemar pada brek atau tayar boleh menyebabkan kehilangan kawalan.

- Pastikan bahawa tiada minyak atau lilin pada brek atau tayar.
- Jika perlu, bersihkan cakera brek dan lapisan brek dengan cakera brek atau aseton, dan membasuh tayar dengan air hangat dan pencuci ringan. Sebelum menunggang dengan kelajuan tinggi, uji brek prestasi motosikal ini dan membelok dengan baik.

ECA10801

PERHATIAN

- Sapukan minyak semburan dan pengkilap dengan berhati-hati dan pastikan anda mengelap sebarang lebihan.
- Jangan gunakan minyak atau pengkilap kepada getah dan plastik, tetapi memelihara dengan penjagaan produk yang sesuai.

- Elakkan gunakan pengkilap bahan kasar kerana akan melunturkan cat.

TIP

- Dapatkan wakil penjual Yamaha untuk nasihat produk yang digunakan.
- Basuh dalam cuaca hujan atau lembap boleh menyebabkan kanta lampu itu kabur. Hidupkan lampu dalam tempoh yang singkat akan membantu mengeluarkan lembapan daripada kanta.

Penyimpanan

EALU43204

Jangka masa pendek

Sentiasa simpan motosikal anda di tempat yang dingin, dan kering, jika perlu, lindung daripada debu dengan penutup polos. Pastikan enjin dan sistem ekzos sejuk sebelum menyimpan motosikal.

ECA10811

PERHATIAN

- Simpan motosikal dalam bilik kurang pengudaraan atau lindungi dengan tarp, jika basah, akan membolehkan air dan kelembapan meresap dalam dan menyebabkan karat.
- Untuk mengelakkan berkarat, elak bilik bawah tanah yang lembap, kandang (kerana kehadiran ammonia) dan kawasan-kawasan di mana bahan kimia yang kuat disimpan.

10

Jangka masa panjang

Sebelum menyimpan motosikal anda untuk beberapa bulan:

1. Ikut semua manual "Penjagaan" dalam bab ini.

10-3

Penjagaan dan penyimpanan motorsikal

2. Isi tangki bahan api dan menambah penstabil bahan api (jika ada) untuk mengelakkan tangki minyak dari berkarat dan bahan api bertambah buruk.
3. Laksanakan langkah-langkah berikut untuk melindungi silinder, gelang ombok, dan lain-lain daripada berkarat.
 - a. Keluarkan penutup palam pencucuh dan cetuskan palam.
 - b. Tuangkan satu sudu teh minyak enjin ke dalam setiap lubang palam pencucuh.
 - c. Pasang penutup palam pencucuh ke palam pencucuh, dan letakkan palam pencucuh pada kepala silinder berasaskan elektrod. (Yang ini had mencetuskan semasa langkah seterusnya.)
 - d. Hidupkan enjin beberapa kali dengan penghidup. (lapisan dinding silinder dengan minyak.)
- e. Keluarkan penutup palam pencucuh dari palam pencucuh, dan pasang palam pencucuh dan mencetuskan penutup plug.
4. Lincirkan semua kabel kawalan dan titik berputar semua tindakan yang dapat dilaksanakan dan pedal daripada tongkat sisi/tongkat tengah.
5. Periksa dan jika perlu, betulkan tekanan udara tayar, dan angkat motosikal supaya kedua-dua roda di tanah. Sebagai alternatif, hidupkan roda sedikit setiap bulan untuk mengelakkan tayar daripada menjadi teruk pada satu tempat.
6. Tutup saluran muffler dengan beg plastik untuk mengelakkan kelembapan daripada memasukinya.
7. Keluarkan bateri dan cas sepenuhnya. Simpan di tempat yang dingin, kering dan cas sekali sebulan. Jangan simpan bateri dalam satu tempat sejuk atau panas [kurang daripada 0 ° C (30 ° F) atau lebih daripada 30° C (90 ° F)]. Untuk maklumat lanjut untuk menyimpan bateri, lihat muka surat 9-27.

TIP

Membuat sebarang pembaikan yang perlu sebelum menyimpan motosikal.

10

[EWA10952]

10-4

Dimensi:

Panjang keseluruhan:
1990 mm (78.3 in)
Lebar keseluruhan:
700 mm (27.6 in)
Ketinggian keseluruhan:
1125 mm (44.3 in)
Ketinggian tempat duduk:
790 mm (31.1 in)
Jarak roda:
1350 mm (53.1 in)
Pembersihan kawasan:
140 mm (5.51 in)
Jejari minimum:
2.0 m (6.56 kaki)

Berat:

Bendung berat:
118 kg (260 lb) (GDR155-A)

Enjin:

Kitaran pembakaran:
4 lejang
Sistem penyejuk:
Cecair sejukGHh
Barisan injap:
SOHC
Bilangan silinder:
Silinder tunggal
Sesaran:
155 cm³
Bore x lejang:
58.0 x 58.7 mm (2.28 x 2.31 in)
Nisbah mampatan:
10.5: 1

Sistem Penghidup:
Penghidup elektrik
Sistem pelinciran:
Takungan basah

Minyak enjin:

Jenama yang disyorkan:
YAMALUBE
SAE gred kelikatan:
10W-40
Disyorkan minyak enjin gred:
Perkhidmatan API jenisSG atau
lebih tinggi, JASO MA atau MB
Kuantiti minyak enjin:
Penukaran minyak:
0.90 L (0.95 US qt, 0.79 Imp.qt)

Minyak transmisi Akhir:

Jenis:
Minyak SAE 10W-30 jenis SE atau
Minyak gear SAE 85W GL-3
Kuantiti:
0.15 L (0.16 US qt, 0.13 Imp.qt)

Kuantiti penyejukan:

Penyejuk takungan (sehingga tahap maksimum):
0.13 L (0.14 US qt, 0.11 Imp.qt)
Radiator (termasuk semua laluan):
0.46 L (0.49 US qt, 0.40 Imp.qt)

Penapis udara:

Elemen penapis udara:
Minyak bersalut elemen kertas

Bahan api:

Bahan api yang disyorkan:
Regular petrol tanpa plumbum sahaja

Kapasiti tangki bahan api:
4.6 L (1.2 US gal, 1.0 Imp.gal)
Fuel jumlah rizab:
0.8 L (0.21 US gal, 0.18 Imp.gal)

Injeksi bahan api:

Badan pendikit
Tanda ID:
B631 00
Palam pencucuh):
Pengilang / model:
NGK / CPR8EA9
Pengilang / model:
DENSO / U24EPR-9
Spark plug jurang:
0,8-0,9 mm (0,031-0,035 dalam)

Clutch:

Jenis Klac:
Kering, empar, kasut

Rangkaian kuasa:

Nisbah pengurangan utama:
1,000
Pacuan akhir:
Gear
Nisbah pengurangan nisbah sekunder
10,769 (56/16 x 40/13)
Jenis penghantaran:
Automatik V-belt

Chassis:

Jenis rangka:
Underbone
Sudut Caster:
26.5 °
Jejak:
95 mm (3.7 in)

Spesifikasi

Tayar hadapan:

Jenis:
Tanpa tiub
Saiz:
110 / 80-14M / C 53P
Pengilang / model:
IRC / SCT-005F

Tayar belakang:

Jenis:
Tanpa tiub
Saiz:
140 / 70-14M / C 62P
Pengilang / model:
IRC / SCT-005R

Loading:

Beban maksimum:
153 kg (337 lb) (GDR155-A)
(Jumlah berat penumpang, kargo dan aksesori)

Tekanan udara tayar (diukur pada sejuk tayar):

1 orang:
Front:
200 kPa (2.00 kgf / cm², 29 psi)
Belakang:
225 kPa (2.25 kgf / cm², 33 psi)
2 orang:
Front:
200 kPa (2.00 kgf / cm², 29 psi)
Belakang:
225 kPa (2.25 kgf / cm², 33 psi)

Tayar hadapan:

Jenis roda:
Roda Cast
Saiz rim:
14M / C x MT2.50

Tayar belakang:

Jenis roda:
Roda Cast
Saiz rim:
14M / C x MT3.50

Brek depan:

Jenis:
Hidraulik brek cakera tunggal
Dinyatakan brek cecair:
YAMAHA GENUINE BRAKE FLUID:
DOT4-Plus (GDR155-A)

Brek belakang:

Jenis:
Jejakan drum mekanikal terkemuka

Suspensi hadapan:

Jenis:
Teleskopik garpu
Spring:
Spring gegelung
Penyerap kejutan:
Damper hidraulik
Perjalanan roda:
100 mm (3.9 in)

Suspensi belakang:

Jenis:
Unit hayunan
Spring:
Spring gegelung

Penyerap kejutan:

Damper hidraulik
Perjalanan roda:
86 mm (3.4 in)

Sistem elektrik:

Sistem voltan:
12 V
Sistem penyalakan:
TCI

Bateri:

Model:
GTZ7V
Voltan, kapasiti:
12 V, 6.0 Ah (10 jam)

Mentol watt:

Lampu:
LED
Brek / ekor cahaya:
LED
Lampu isyarat hadapan:
10,0 W
Lampu isyarat belakang:
10,0 W
Lampu bantuan:
5.0 W
Lampu Lesen plat:
5.0 W
Meter lampu:
LED
Lampu tinggi penunjuk:
LED
Lampu isyarat penunjuk:
LED

- Penyejuk lampu suhu amaran:
LED
- ABS lampu amaran:
LED (GDR155-A)
- Berhenti dan Mula Sistem lampu penunjuk:
LED (GDR155-A)
- Kunci pintar lampu penunjuk sistem:
LED (GDR155-A)

Fius (s):

- Fius utama:
30,0 A
- Terminal fius 1:
2,0 A
- Fius lampu:
7,5 A
- Isyarat sistem fius:
7,5 A
- Pencucuhan fius:
7,5 A
- Sistem bahan api suntikan fius:
7,5 A
- ABS unit kawalan fius:
2,0 A (GDR155-A)
- ABS moto fius:
10,0 A (GDR155-A)
- ABS solenoid fius:
7,5 A (GDR155-A)
- Fius sandaran:
7,5 A
- Sistem kunci pintar fius:
2,0 A (GDR155-A)

Maklumat pengguna

Nombor pengenalan

EAU26365

Catatkan nombor pengenalan kenderaan dan nombor siri enjin dalam ruang yang disediakan di bawah untuk mendapatkan bantuan apabila membuat pesanan alat ganti dari wakil penjual Yamaha atau untuk rujukan dalam kes motosikal yang dicuri.

NOMBOR PENGENALAN KENDERAAN:

NOMBOR SIRI ENJIN:

Nombor pengenalan kenderaan

EAU62971

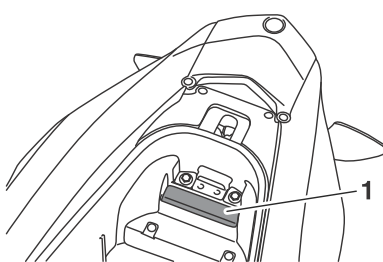

1. Nombor pengenalan kenderaan

Nombor pengenalan kenderaan adalah dicop ke dalam rangka.

TIP

Nombor pengenalan kenderaan digunakan untuk mengenal pasti kenderaan anda dan mungkin digunakan untuk mendaftar dengan pelesenan pihak berkuasa di kawasan anda.

Engine serial number

EAU26442

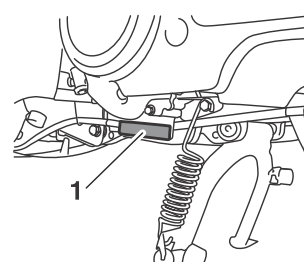

1. Nombor siri enjin

Nombor siri enjin adalah dicop di dalam kotak engkol.

A			
ABS (untuk model ABS)	6-11		
ABS lampu amaran (untuk model ABS) .	6-4		
Pecutan dan nyahpecutan	8-3		
Mengaktifkan Sistem Berhenti dan Mula .	5-1		
Penapis udara dan elemen bekas			
penapis udara V-belt.....	9-15		
Bantuan DC jack	6-20		
Mentol lampu bantuan, menggantikan	9-30		
B			
Bateri	9-27		
Menukar cecair brek	9-23		
Memeriksa paras cecair brek	9-22		
Tuil brek	6-11		
Tuil brek, belakang	6-11		
Melincirkan tuil brek.....	9-24		
Memeriksa pelapik brek dan gesel brek	9-21		
Membrek.....	8-3		
C			
Memeriksa dan melincirkan kabel	9-23		
Penjagaan	10-1		
Penukar pemangkin	6-14		
Memeriksa dan melincirkan tongkat			
tengah dan sisi.....	9-25		
Penyejuk	9-13		
Penyejuk suhu lampu amaran	6-3		
D			
Suis pemalap	6-10		
E			
Mod kecemasan (GDR155-A)	9-38		
Enjin perlahan	8-4		
Minyak enjin dan penapis minyak	9-10		
Nombor siri enjin	12-1		
Masalah lampu amaran enjin	6-4		
F			
Minyak transmisi terakhir	9-12		
Memeriksa gerak bebas tuil brek hadapan.....	9-20		
Memeriksa cabang depan.....	9-25		
Bahan api	6-13		
Penggunaan bahan api, tips untuk			
mengurangkan	8-3		
Penutup tangki bahan api	6-12		
Penutup bahan api topi pembukaan dan			
menutup	4-10		
Bahan api overflow hos	6-14		
Menukar fius	9-28		
G			
Catatan am	8-6		
H			
Suis handel	6-10		
Lampu utama.....	9-30		
Pemegang topi keledar	6-15		
Topi keledar	2-6		
Lampu penunjuk pancaran tinggi.....	6-3		
Suis hon	6-10		
I			
Nombor pengenalan	12-1		
Sistem pemotongan litar pencucuhan.....	6-18		
Lampu penunjuk dan lampu amaran.....	6-3		
K			
Pengendalian kunci pintar dan			
kunci mekanikal	4-3		
Penutup lubang kunci	6-2		
L			
Label, lokasi	1-1		
Menggantikan mentol plat lesen	9-33		
Suis lampu	6-10		
M			
Suis utama	4-7		
Suis utama / kunci stereng	6-1		
Penyelenggaraan dan pelinciran, berkala			9-3
Penyelenggaraan, kawalan pelepasan			
sistem	9-2		
Amaran pada warna malam	10-1		
Unit meter pelbagai fungsi	6-5		
O			
Jarak operasi kunci pintar			
sistem	4-2		
P			
Mengeluarkan dan memasang panel	9-7		
Meletakkan kenderaan	8-4		
Bahagian lokasi	3-1		
Langkah berjaga-jaga apabila menggunakan			
Berhenti dan Mula Sistem	5-3		
R			
Melaraskan gerak bebas tuil brek			
belakang.....	9-20		
S			
Penunggangan yang selamat	2-5		
Maklumat keselamatan	2-1		
Tempat duduk	6-15		
Tempat duduk pembukaan dan			
penutupan	4-11		
Tongkat sisi	6-17		
Kunci pintar.....	4-5		
Menggantikan bateri kunci pintar	4-6		
Sistem kunci pintar.....	4-1		
Lampu penunjuk sistem kunci pintar	6-4		
Sistem kunci pintar, penyelesaian masalah.....	9-34		
Memeriksa palam pencucuh	9-8		
Spesifikasi	11-1		
Bermula	8-2		
Menghidupkan enjin	8-1		
Suis bermula	6-10		
Memeriksa stereng	9-26		

Indeks

Sistem Berhenti dan Mula	5-1
Sistem Berhenti dan Mula lampu	
penunjuk	6-5
Sistem Berhenti dan Mula operasi	5-1
Sistem Berhenti dan Mula suis	6-10
Sistem Berhenti dan Mula	
Penyelesaian masalah	9-34
Penyimpanan	10-3
Ruang penyimpanan	6-16
T	
Lampu isyarat belakang/brek.....	9-31
Memeriksa dan melincirkan cengkaman	
pendikit dan kabel	9-24
Melaraskan cengkaman pendikit	
gerak bebas	9-17
Tayar	9-18
Beg alatan.....	9-1
Penyelesaian masalah	9-33
Carta penyelesaian masalah.....	9-36
Lampu penunjuk isyarat	6-3
Menukar mentol lampu	
isyarat (hadapan)	9-31
Menukar mentol lampu	
syarat (belakang).....	9-32
Suis isyarat membelok .	6-10
V	
Jarak bebas injap	9-17
Memeriksa V-belt	9-23
Nombor pengenalan kenderaan.....	12-1
W	
Memeriksa galas-galas roda	9-26
Roda	9-19

YAMALUBE®



Pelincir Tulen Yamaha



PELINCIR MOTOSIKAL BERPRESTASI TINGGI